



汉语国际教育概论

汉语国际教育专业 无振芳



耿丹·人文学院



目录

CONTENTS

- 1 介绍教学大纲等
- 2 分组

1.你为什么选择汉语国际教育专业?

正常使用主观题需2.0以上版本雨课堂

作答

2.你对汉语国际教育有哪些了解?

<https://mp.weixin.qq.com/s/4S4O7DGqIpYYPUygWCETIA>

正常使用主观题需2.0以上版本雨课堂

作答



01. ■

O N E

介绍教学大纲



教学大纲

1. 教学大纲
2. 教学日历



考核方法

平时成绩				平时成绩占比	结课考核占比	总评成绩
考勤	作业	讨论汇报	课堂表现	50	50	100
20%	30%	30%	20%	50%	50%	100%
(此部分比例之和应为 100%)				(此部分比例之和应为 100%)		

考勤：

1. 旷课一次10分，旷课五分之一一次取消考试资格
2. 请假一次5分，请假三分之一一次及以上取消考试资格
3. 迟到早退一次3分，3次算旷课一次。



考核方法

平时成绩				平时成绩占比	结课考核占比	总评成绩
考勤	作业	讨论汇报	课堂表现	50	50	100
20%	30%	30%	20%	50%	50%	100%
(此部分比例之和应为 100%)				(此部分比例之和应为 100%)		

作业：

1. 个人作业或者个人课堂小测
2. 每次作业满分100分，最后成绩取所有成绩的平均分
3. 请在规定时间内提交作业，逾期将不再收取，成绩按0分计算



考核方法

平时成绩				平时成绩占比	结课考核占比	总评成绩
考勤	作业	讨论汇报	课堂表现	50	50	100
20%	30%	30%	20%	50%	50%	100%
(此部分比例之和应为 100%)				(此部分比例之和应为 100%)		

讨论汇报：

- 1. 以小组形式进行
- 2. 课堂小组讨论
- 3. 课上汇报



考核方法

平时成绩				平时成绩占比	结课考核占比	总评成绩
考勤	作业	讨论汇报	课堂表现	50	50	100
20%	30%	30%	20%	50%	50%	100%
(此部分比例之和应为 100%)				(此部分比例之和应为 100%)		

课堂表现：

- 1. 上课听讲情况
- 2. 上课是否回答问题

3.你认为该课程还需要涉及哪些方面的知识?

正常使用主观题需2.0以上版本雨课堂

作答



02. ■

t w o

分 组



THANKS





汉语国际教育概论

-- 学科体系及特点



耿丹·人文学院



- 第一章对外汉语教育是一门专门的学科
 - 第一节 对外汉语教育的学科名称
 - 一、语言教学中有关语言的几个基本概念
 - 二、学科名称的讨论
 - 三、“对外汉语教育学科”的提出
 - 第二节 对外汉语教育的学科任务和学科体系
 - 一、对外汉语教育的学科任务
 - 二、对外汉语教育的学科体系
 - 第三节 对外汉语教育的学科性质和学科特点
 - 一、对外汉语教学的性质和特点
 - 二、对外汉语教育的学科特点



一、语言教学中有关语言的几个基本概念

1. 第一语言VS第二语言

学习者学习语言的时间先后

2. 母语VS外语

国家界限

3. 本族语VS非本族语

言语社团、通常是民族的界限

4. 目的语

正在学习并希望掌握的语言

请回答：

1. 你的第一语言和第二语言分别是什么？
2. 你的母语和外语分别是什么？
3. 你的本族语和非本族语分别是什么？
4. 你的目的语是什么？



请判断：

1. 你的第一语言和第二语言分别是什么？
2. 你的母语和外语分别是什么？
3. 你的本族语和非本族语分别是什么？
4. 你的目的语是什么？



思考：

中国儿童在美国出生长大，为回中国读书，此时他正在学习汉语，那么，他的第一语言是（ ），母语是（ ），目的语是（ ）。

第二语言和外语是不是一样？为什么？

正常使用主观题需2.0以上版本雨课堂

作答



思考：

1. 中国儿童在美国出生长大，一出生就同时学会了说汉语和英语。为培养其语言能力，父母给她报了西班牙语学习班，她正在学习西班牙语。

那么她的第一语言是（ ），母语是（ ），外语是（ ），第二语言是（ ），目的语是（ ）。

2. 中国一朝鲜族少年学会说朝鲜语后开始学习汉语，在上学过程中又学了日语和韩语。那么他的第一语言是（ ），母语是（ ），本族语是（ ），非本族语是（ ），第二语言是（ ），外语是（ ），目的语是（ ）。



思考：

我们为什么需要弄清楚这些概念？



二、学科名称的讨论

*对外汉语教学

*汉语教学

*汉语作为第二语言的教学

*汉语国际教育

(中国学、对外汉语、中国语言文化)

国际中文教育





学科名称

汉语国际教育：

Teaching Chinese to Speakers of Other Languages



该学科的上位学科

思考：

你认为汉语国际教育这一学科应该属于教育学还是语言学？



该学科的上位学科

1. 应用语言学
2. 外语教学（法）
3. 外语教育学和教育语言学
4. 第二语言教学

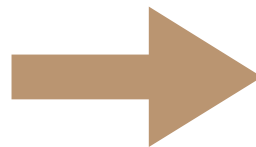

对外汉语教育学科的提出



思考：

是不是只要会说中文就可以教汉语？

对外汉语教学是不是只需要语言学的知识即可？
为什么？除此之外你认为还需要哪些知识？

正常使用主观题需2.0以上版本雨课堂

作答



第二节 对外汉语教育的学科任务和学科体系

学科体系是学科的结构系统，显示构成该学科内部和外部因素以及这些因素之间的关系，核心部分是学科的理论体系。



学科体系:

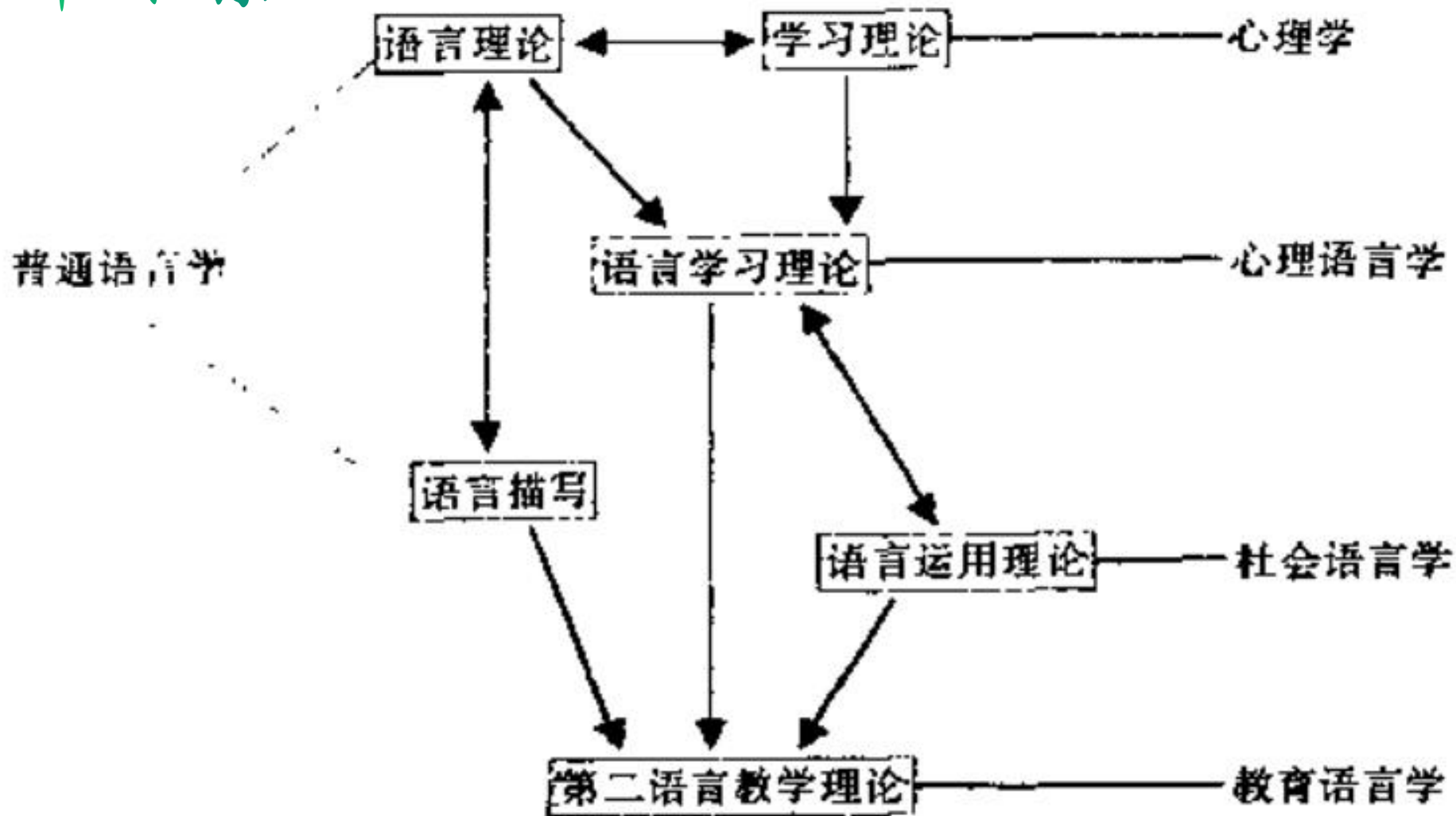

(图 1)斯波尔斯基的教育语言学模式



学科体系:

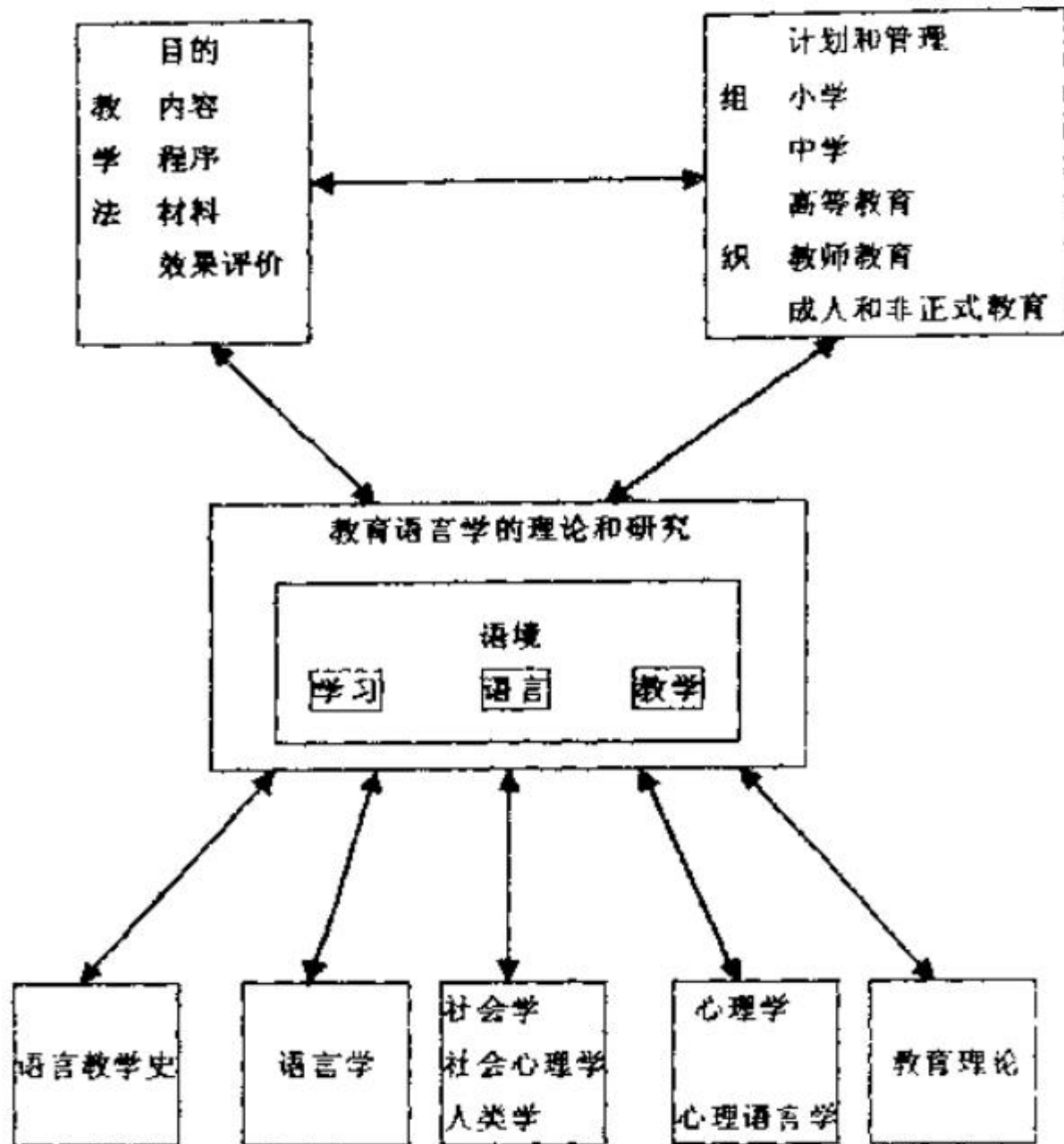

(图2)斯特恩的第二语言教学理论一般模式



学科体系:

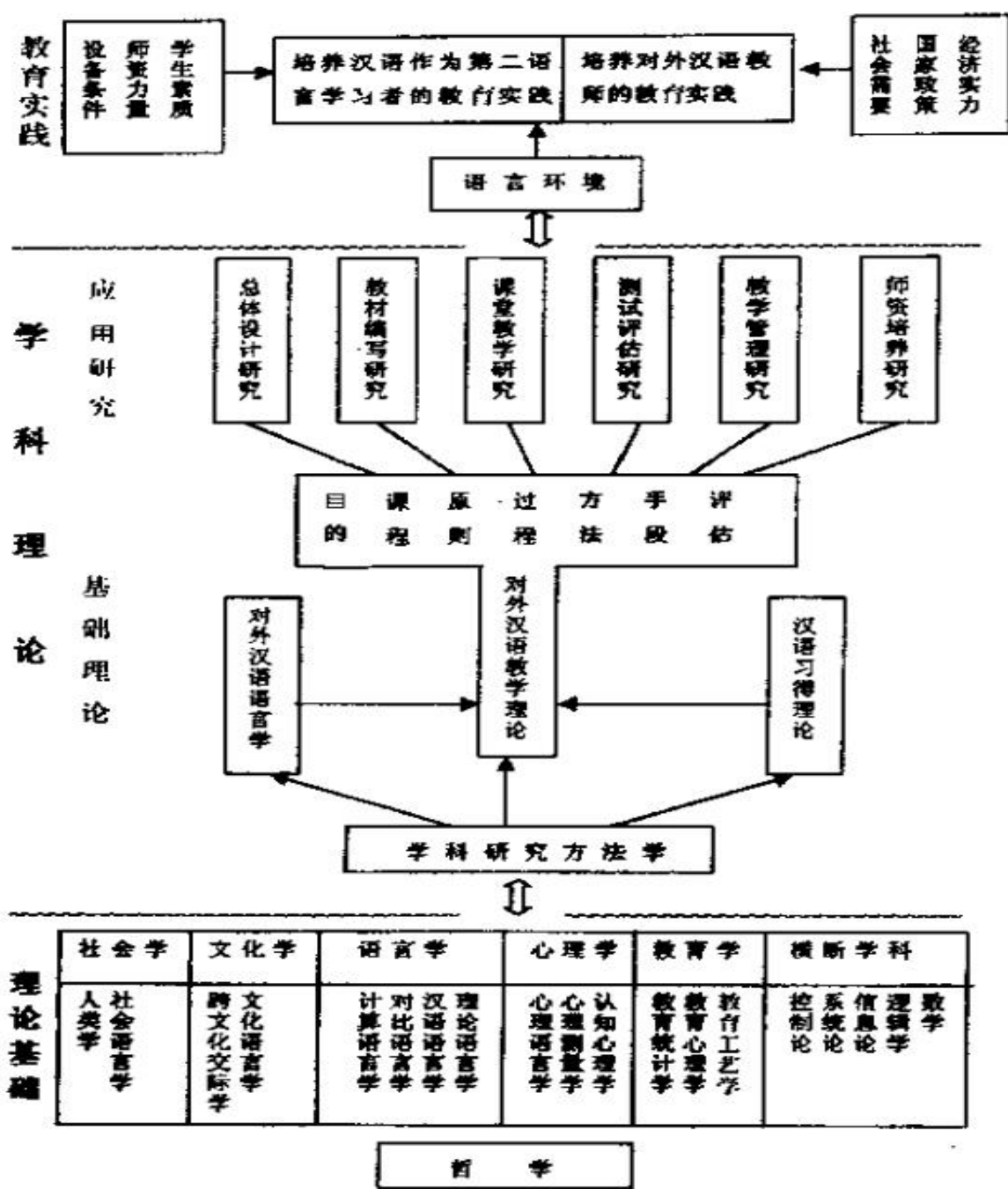

(图3)对外汉语教育学科体系



汉语研究和对外汉语语言学的研究有何不同？

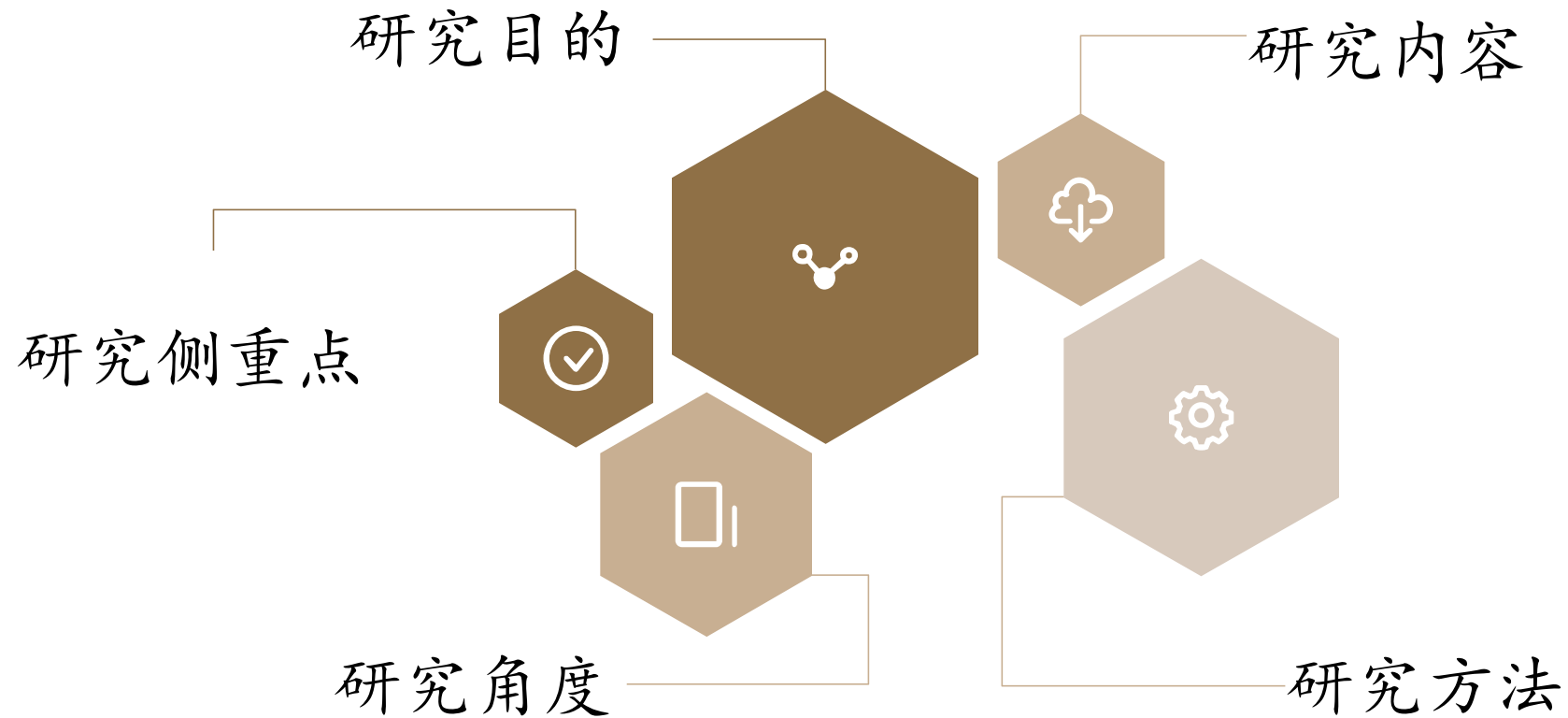



学科特点:

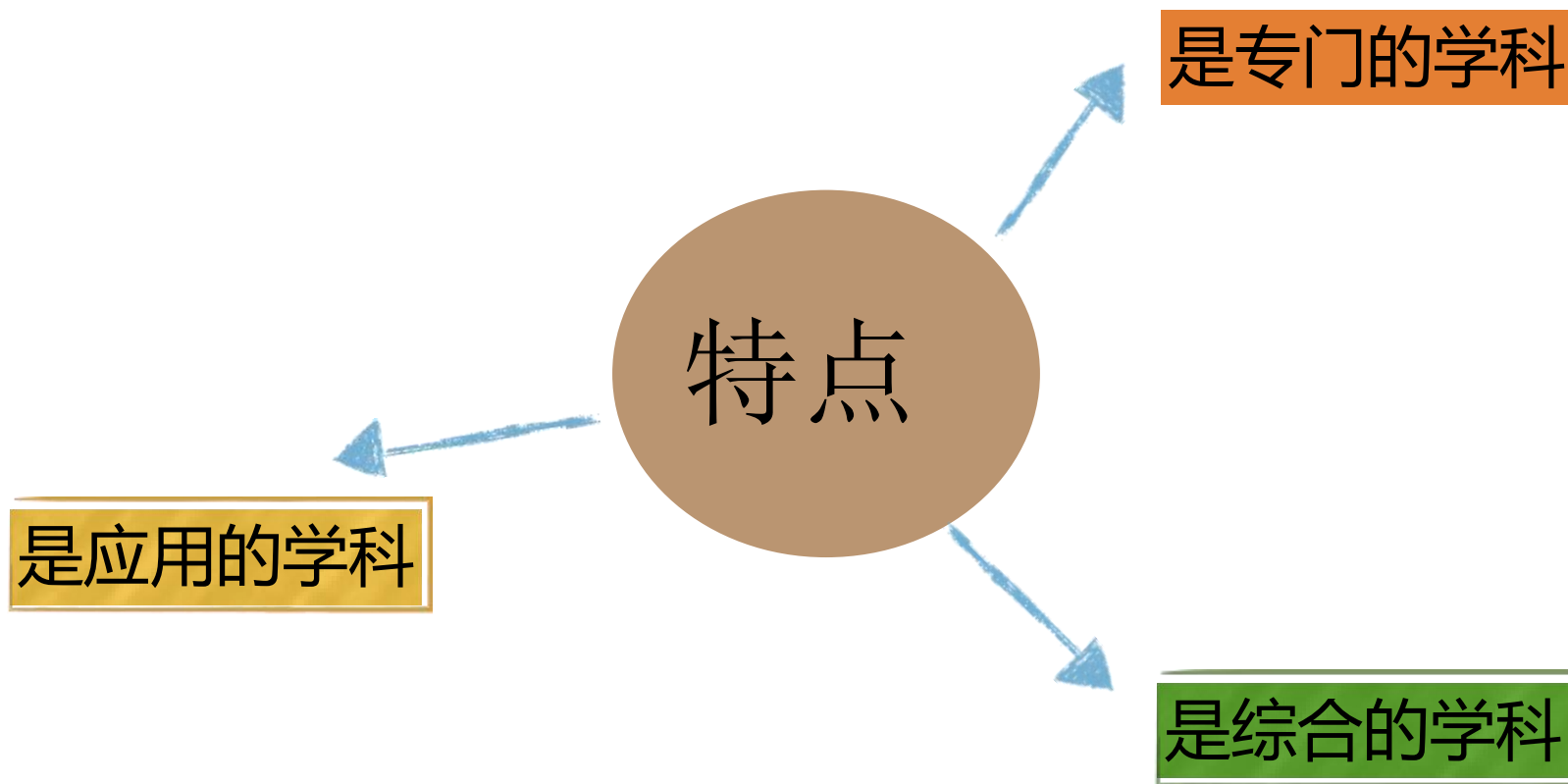



第三节 对外汉语教育的学科性质和学科特点

对外汉语教学性质：

- 首先是语言教学
- 是第二语言教学
- 是汉语作为第二语言的教学
- 是对外国人进行的汉语作为第二语言的教学



对外汉语教学特点：

- * 以培养交际能力为目标
- * 以技能训练为中心，将语言知识转化为技能
- * 以基础阶段为重点
- * 以语言对比为基础
- * 与文化因素紧密结合
- * 集中、强化的教学



回顾问题

* 是不是只要会说中文就能教汉语？



后置作业：

梳理对外汉语教学的发展历史及现状，并查询以下内容：

1. 高校汉语国际教育专业排名
2. 来华留学生人数
3. 孔子学院现状
4. 关于汉语国际教育的公众号

谢谢!





汉语国际学校教育概论

-- 发展与建设



问题回顾

1. 高校汉语国际教育专业排名
2. 来华留学生人数
3. 孔子学院现状
4. 关于汉语国际教育的公众号



问题回顾

1. <http://www.zwky.org/mtcsol.html>
2. <http://www.jxdx.org.cn/gnjy/14176.html>
3. <http://www.hanban.org/>
4. 关于汉语国际教育的公众号



CONTENTS

01. 发展历程

02. 学科建设



1

学科发展



发展回顾

1. 最早：汉代一些少数民族到长安学习汉语和汉族文化
2. 鼎盛：唐朝日本、高丽等留学生
3. 式微：清代
4. 成为事业和学科：新中国成立以后



发展回顾

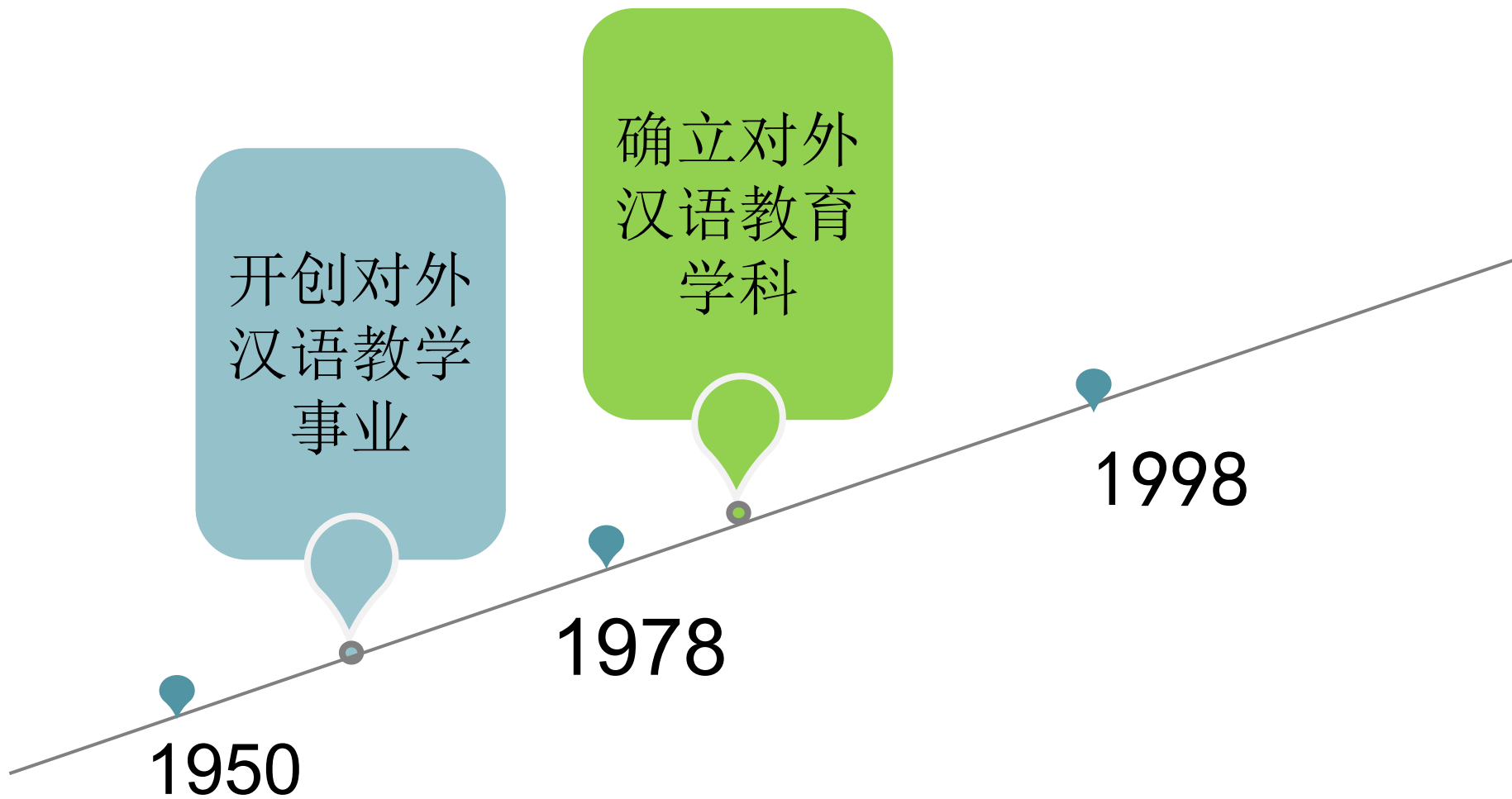



发展历程

请同学们阅读P37-P56关于对外汉语发展部分，并谈谈你的看法。

<http://www.hanban.org/>



发展历程

国家对外汉语教学领导小组（1987年）



国家对外汉语教学领导小组办公室（简称“汉办”）

2020年6月成立：

教育部中外语言交流合作中心

中国国际中文教育基金会

<https://mp.weixin.qq.com/s/7ShUg1GMAPWNODrjxe8DGQ>

<http://www.hanban.org/>



发展历程

教育部中外语言交流合作中心：

1. 负责统筹建设国际中文教育资源体系，参与制定国际中文教育相关标准并组织实施；
2. 支持国际中文教师、教材、学科等建设和学术研究；
3. 组织实施国际中文教师考试、外国人中文水平系列考试，开展相关评估认定；
4. 运行国际中文教育相关品牌项目；组织开展中外语言交流合作等。



发展历程

中国国际中文教育基金会

1. 由27家高校、企业及社会组织联合发起
2. 对孔院的支持更多体现在品牌塑造、标准指引、资源服务和生态营造上，**不会**具体参与海外孔院的运行和管理



发展历程

中文联盟：

1. 与全球中文教育机构、专业组织、教育专家合作，制定中文教学大纲，开展中文作为第二语言教学理论和实践研究。
2. 支持研发线上、线下中文课程和教材，为教师、学习者提供优质的中文学习资源和服务。

中文联盟
CHINESEPLUS

证书编号 Certificate No. D202000269

中文联盟会员证书

Membership Certificate of ChinesePlus

单位名称
Organization Name 北京工业大学耿丹学院

会员类别
Category 单位会员
Organization Member

有效期
Validity 5年
5years

中文联盟办公室
Office of ChinesePlus
2020.07.22

<http://www.chinese.cn/page/#/pcpage/project?id=136>

耿丹·人文学院



思考

汉语国际教育的发展前景如何？谈谈你的看法



世界汉语教学

1. 学习汉语的人数迅速增长，教学规模不断扩大，但在世界绝大多数地区汉语仍属于“非普遍教授语言”。
2. 现代汉语的教学日益受到重视，但在很大程度上汉语教学仍附属
于汉学，未成为独立的学科。
3. 中文的专业教育、学历教育有所发展，汉语教学出现向中、小学发展的趋势。但总体来看学生学习汉语的起点仍然比较低，多数地区尚不能培养高级汉语人才。



2

学科建设



学科建设

学科研究内容：

重点是该学科的基础理论和应用研究

汉语语言学、汉语习得理论、汉语教学理论、研究方法学

总体设计、教材编写、课堂教学、测试评估、教学管理和教师培养等



学科建设

研究的方法论原则：

A

从实践出发，理论联系实际

B

提倡实验方法，实证与思辨相结合

C

重视数学方法，定性研究与定量研究相结合

D

强调系统观点，综合与分析相结合



学科建设

具体方法：

观察法

经验总结法

调查法

文献研究法

实验法

个案研究法

相关分析法

对比分析法

偏误分析法

话语分析法



学科建设

学科建设的任务：

A

改革和完善
教学法体系

B

加强理论
研究

C

加强教师
队伍建设

D

在世界范围内
确立学科地位



THANKS



汉语国际教育概论

--语言学基础



语言的基本特征 VS 对外汉语教学



语言的基本特征

- 1. 语言是一种符号系统
- 2. 语言存在于言语之中
- 3. 语言有生成性
- 4. 语言是人类重要的交际工具
- 5. 语言是人类的思维工具
- 6. 语言产生于特定的团体并体现该团体的文化
- 7. 语言是人类独有的，只有人类才具备学习和运用语言的特殊的生理基础。





1. 语言是一种符号系统

- 语言是 声音 和 意义 的结合体
- 语言的物质形式是：声音
- 语言符号的特点是：任意性和线条性
- 语言系统是分层次的结构：音系层和语法层
- 音位-语素-词-句子





1. 语言是一种符号系统

- 启示：
 - 1. 重视意义，要掌握音义，遵守约定俗成的社会规则
 - 2. 要掌握语言系统和各分支系统
 - 3. 语言的学习和教学应从听、说开始，着眼于口头语言





2. 语言存在于言语之中

- 语言和言语的区别

言语	语言
无限	有限
自由	社会规约
个别	一般
具体	抽象

说话是语言最直接的外在体现。
语言是能够产生话语的符号系统，
具体说出的话语是运用语言系统产生的结果





2. 语言存在于言语之中

- 1. 对外汉语教学必须以言语为教学对象，从言语入手，只有通过言语才能学会语言。教学中首先要抓听说读写言语技能的训练以培养交际能力
- 2. 从言语中接触到的大量语言事实，应当总结归纳成一定的语言规则，让学生自觉掌握。





3. 语言具有生成性

- 可以用有限的语言规则生成无限的表达意义的语言形式

启示

- 对外汉语教学的目的是培养学生**创造性**地运用汉语的能力，而不是教会学生掌握各种各样的语言素材
- 对外汉语教学的方法，要着重引导学生**掌握并灵活**运用语言规则





4. 语言是人类最重要的交际工具

- 语言交际是交际双方通过口头或书面的言语活动进行表达和理解。

启示

- 交际工具是语言的本质功能，这就决定了对外汉语教学的根本目标是为了让学习者掌握运用汉语进行交际的能力
- 为了掌握语言这一交际功能，语言课就要充分体现工具课、技能课的特点。





5. 语言是人类的思维工具

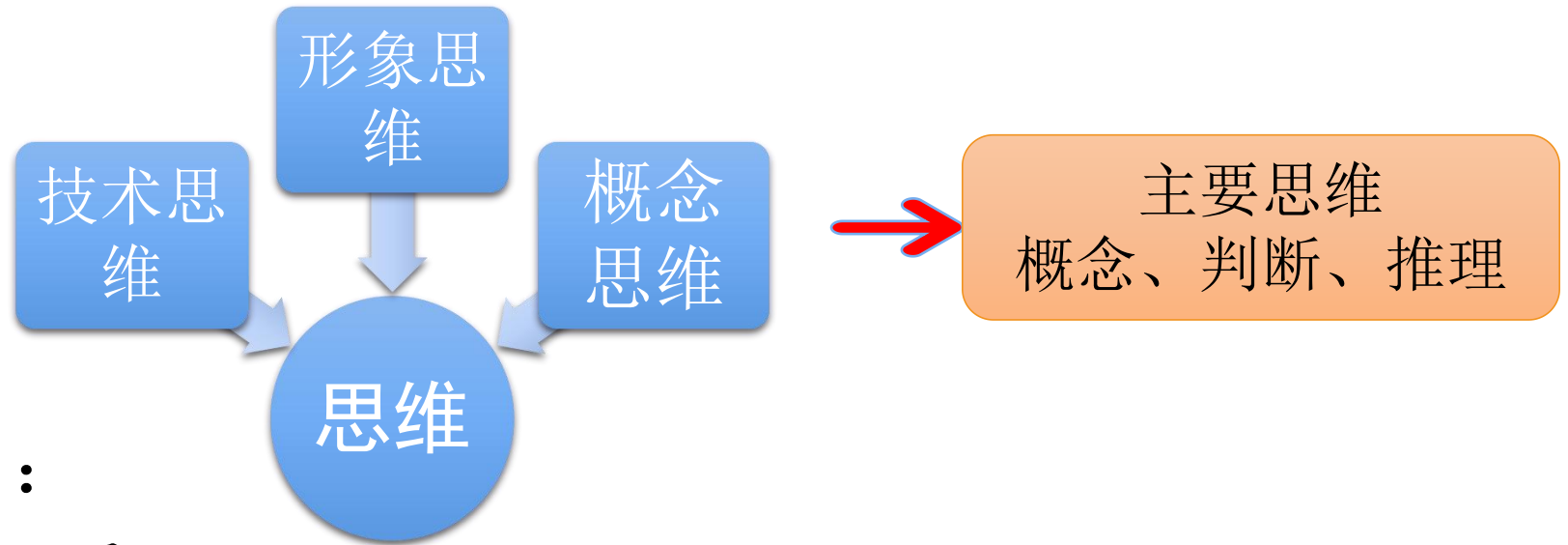

- 语言和思维的关系：
- 语言是思维的重要工具
- 思维离不开语言，思维过程必须通过语言来实现，
- 思维的结果则必须通过语言来固定和完善并保存、传播
- 人类的思维方式和规律必然在语言中反映出来
- 语言的结构特点也在一定程度上影响到思维的方式和习惯





5. 语言是人类的思维工具

• 启示

- 学好目的语必须了解目的语民族独特的思维方式
- 培养学生尽量用目的语进行思维的能力，课堂中尽量用汉语教学，要求学习者用汉语来理解和表达，尽可能不借助于母语或是媒介语





6. 语言产生于特定的团体并体现该团体的文化

- 语言大体上是按民族来划分的，不同民族有不同的生活环境、不同的文化背景和不同的思维方式
- 语言是文化的一部分，受文化的影响并反映文化，成为文化的载体
- 理解语言必须了解该语言所反映的文化
- 理解文化必须了解负载文化的语言

启示

- 对外汉语教学不能脱离汉语所体现的中国文化，与汉语紧密相关的文化因素的教学是对外汉语教学不可或缺的内容。





7. 语言是人类独有的，只有人类才具备学习和运用语言的特殊的生理基础。

- 生理基础：发达的大脑和完善的发音器官

启示：

- 1. 语言是可以学会的
- 2. 成功的二语教学必须考虑到学习者的生理和心理因素，这些因素影响到语言学习
- 3. 二语学习具有普遍性，人类学习二语的规律有很多共同之处

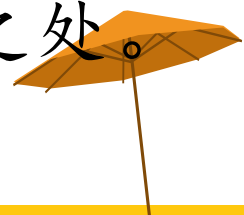



语言学的发展 VS 第二语言教学



语言学发展的四个阶段

结构主义语言学

功能主义语言学

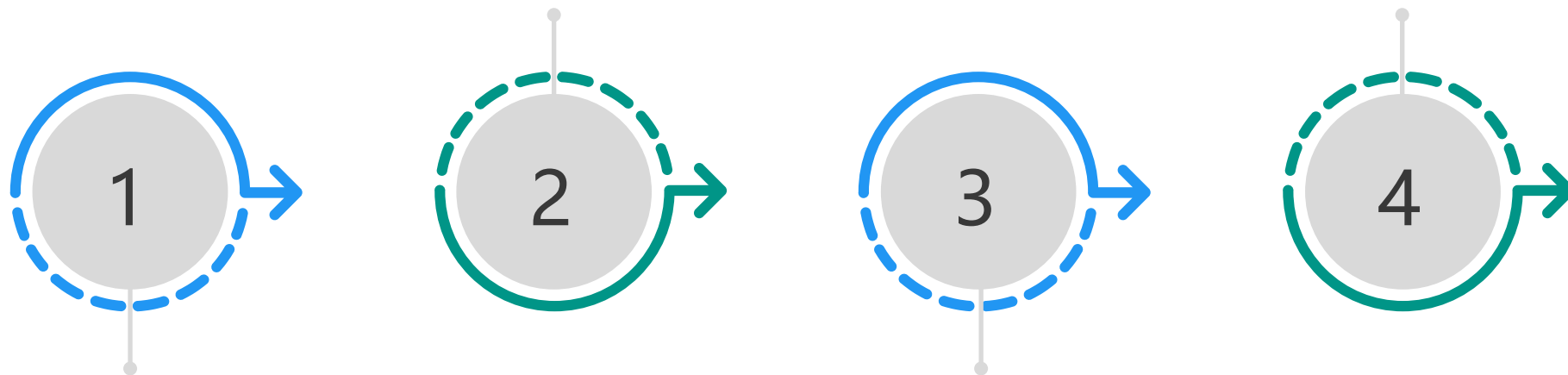

历史比较语言学

转化生成语法





历史比较语言学

- **时间**：18世纪末，19世纪初
- **中心**：德国
- **奠基人**：拉斯克（丹麦）、格里姆、葆朴（德国）
- **研究方法**：历史比较
- **成果**：通过**语言和词形**的比较研究语言的**发展和演变**，发现了语言之间的亲缘关系，并建立了语言的**谱系分类**
- 19世纪中期，**施莱赫尔**（德国）：语言“谱系树”理论
- 19世纪下半叶，“**新语法学派**”，主张对语言变化的研究必须强调语言者个人言语的特点。
- 对语言的本质、语言发展的规律等方面进行了探讨——普通语言学
- 洪堡特（德）：语言本质、语言与思维关系、语言与民族精神及语言类型学——普通语言学奠基人



结构主义语言学

- **时间：**20世纪初
- **代表：**索绪尔（现代语言学的主要奠基人）
- **主要内容：**语言是符号系统；能指所指；组合关系和聚合关系；言语和语言；内部语言和外部语言；历时语言和共时语言。
- **主要贡献：**对语言结构系统进行了全面、深入的描写，并形成了一套完整的结构分析和结构描写方法，影响了其他学科
- **问题：**只集中于语言形式、结构的分析，忽视了对语言意义的研究





20世纪30年代，结构主义思潮出现了多个学派：

布拉格功能语言学派

强调符号功能

哥本哈根语符学派

强调语言符号间
各种关系

美国描写语言学派

强调共时描写语言事实

创始人：鲍阿斯、萨丕尔

代表：布龙菲尔德

通过可观察到的语言材料科学地客观地描写语言内部，揭示系统内部的关系





转换生成语法

- 标志：1957，乔姆斯基《句法结构》出版
- 内容：区分语言能力和语言表现 → 语言习得机制（LAD）、普遍语法假说、深层结构和表层结构理论
- 普遍语法：是一切语言的共有特征，是构成语言学习者初始状态的一组特征、条件和其他东西，是儿童语言知识发展的基础
- 1. 语言是创造的，获得语言并不是去学会特定的句子，而是利用组句规则去理解和创造句子，句数是无限的。
- 2. 语法是生成的，儿童生下来就具有一种普遍语法，这种普遍语法指的就是大脑具有的与语言知识相关的特定状态，一种使儿童学会人类任何语言的生理及相应的心理机制
- 3. 句子有两个结构层次：深层结构和表层结构。深层：显示基本的句法关系，决定句子意义；表层：表示用于交际中的句子的形式，决定句子的语音。句子的深层结构转换规则变为表层结构，从而被感知和传达



语言习得机制（LAD）

- 乔姆斯基认为人类先天具有一种习得语言的特殊能力，表现为儿童头脑中有一种受遗传因素决定的“语言习得机制”，这一特殊机制脱离人类的其他功能而独立存在，甚至跟智力没有关系，在十二岁以前发生作用。
- 语言习得机制包括两个部分：
 - 1、以待定的参数形式出现的，人类语言所普遍具有的语言原则，又称为“普遍语法”。
 - 2、评价语言信息的能力，也就是对所接触到的实际语 的核心部分进行语言参数的定值。





功能主义语言学

- **时间**：60年代末，70年代初
- **中心**：欧洲
- **代表**：韩礼德（英）、马丁内（法）
- **标志**：语言研究的重点由语言形式转向语言功能
- **研究内容**：在对语言的系统和结构进行充分研究的基础上，从功能角度研究语言。着重探讨语言的意义和功能，研究语言如何使用，分析语言与社会的关系，以及语言功能与语言系统的关系。





课堂任务：

- 个人以思维导图的形式，整理记录语言学发展的四个时期，内容包括：时间、地点、代表人物、标志、主张、主要成果、局限、对应的教学法。
- （30分钟）课下提交。





1. 语言能力和交际能力

- 乔姆斯基——语言能力，并将内在的“语言能力”和“语言表现”，及对语言的实际运用做了区分。
- 语言能力：是指人们所具有的语言知识，是一种内化了的包括语音、词汇、语法等的语言规则体系。主要是与语言形式有关，实际上是一种高度抽象的语法能力，是一种脱离外部语言环境的、人的内部心理机制。





1. 语言能力和交际能力

- 海姆斯首次提出“交际能力”，即运用语言（或非语言手段）进行社会交往的能力，包括传递信息、交流思想和表达感情。
- **“交际能力”的四个特征：**
 - 1. 语法性：语法上是否正确
 - 2. 可接受性：在交际中能否被接收
 - 3. 得体性：在一定语境中是否恰当，是否合乎社会文化习惯。
 - 4. 现实性：是否在现实中常用





1. 语言能力和交际能力

- 卡纳尔<美>
- 交际能力的四个方面：
 - **1. 语法能力**：对语言系统规则的掌握
 - **2. 社会语言能力**：指掌握语用规则、在真实的社会语境中得体地运用语言的能力
 - **3. 话语能力**：运用话语进行连贯表达的能力
 - **4. 策略原则**：交际中根据发生的情况，策略地处理语言





1. 语言能力和交际能力

- 交际能力既包括语言能力，也包括语言运用能力
- 不仅要求掌握语言规则，也要求掌握语言运用规则
- **对对外汉语教学的意义：**
- 培养汉语交际能力已成为对外汉语教学目标的共识。二语学习过程是创造性的认知过程，要充分发挥学习者的认知能力，使有关的语言知识和语用知识转化为语言能力。





2. 语言形式和语言功能

- **语言形式**：通常指语音、词汇、语法等语言的结构体现，也称语言结构。
- **语言功能**：指语言所能发挥的作用
- 形式主义语言学注重结构功能和语法功能
- 社会语言学：交际功能
- **韩礼德**：
 - **儿童**：工具功能、控制功能、交往功能、表达个体的功能、启发功能、想象功能、信息功能
 - **成人**：观念功能、交际功能、话语功能





3. 话语分析和会话分析

- **话语**是在交际过程中一定语境下表示完整语义的自然语言，是由结构衔接、语义连贯、排列符合逻辑来表达某个主题的连续的句子所构成的语言整体
- **话语分析**也称“语篇分析”，是对话语的结构与功能的分析
- 70年代，萨克斯<美>指出会话的特点是**话轮替换**发话人从头至尾连续的一段话称为一个**话轮**，会话中每次须保持一人说话，发话者与受话者不断变化角色，轮流发话
- **基本单位**：毗邻应对、插入序列、分岔序列、预示语列、开头序列、结束序列
- **会话规则**主要体现在语义的连贯性和双方共有知识以及“合作原则”





练习：用萨克斯的话轮特点分析以下对话，找出对话中“插入序列、分岔序列、预示语列、开头序列和结束序列”。

第四次去医院看我可怜的头发，求个心理安慰 8

医生：看这两张注意事项

十一点前睡觉！

我（卑微）：那个...医生...我没有十一点前睡觉的习惯（其实我想说十点多前睡觉我做不到哇）

医生（一边打字一边说）：我不想八点之前上班，可是院长说迟到就要扣钱，好烦喔！



练习：用萨克斯的话轮特点分析以下对话，找出对话中“插入序列、分岔序列、预示语列、开头序列和结束序列”。

有一段时间焦虑和抑郁，去医院常规地吃了一段时间药，医生是科室主任

我：最近换了工作，还是经常焦虑得睡不着

医生：是你开的公司吗？

我：啊？

医生：我问公司是不是你自己开的？

我：啊，不是……

医生：那你焦虑什么？





4. 言语行为理论和会话含义理论

- **奥斯汀**--“言语行为”：言内行为、言外行为、言后行为
- **格赖斯**：会话含义理论；**合作原则**
- **合作原则**：质的准则、量的准则、关系准则、方式准则
- **利奇**--**礼貌原则**：得体准则、慷慨准则、谦逊准则、一致准则、同情准则





思考与讨论：你们如何看格莱斯的合作原则？为什么？

- **A). 量的准则**
 - a) 所说的话应该满足交际所需的信息量
 - b) 所说的话不应超出交际所需的信息量
- **B). 质的准则**
 - a) 不要说自知是虚假的话
 - b) 不要说缺乏足够证据的话
- **C). 关系准则** 说话要相关，要切题
- **D). 方式准则** 说话要清楚、明了
 - a) 避免晦涩
 - b) 避免歧义
 - c) 简练
 - d) 井井有条





判断以下对话符不符格莱斯的合作原则？为什么？

- 1、李丽在一家旅行社当导游。有一次，外国朋友对她热情、周到的服务表示感谢，说“Thank you very much.” 而李丽却说：“Don't mention it. That's my duty./That's what I should do./ I ought to do so.”
- 2、中国学生李明在向外籍专家汇报自己的研究工作时说：“I'm sorry, I've wasted your precious time.”
- 3、外教：“Don't you like me sweater?”
- 学生：“You knit it yourself?”
- 外教：“I can't knit. One of my students kint it for me.”
- 学生：“It looks a little bigger” .
- 外教(拉拉衣服,停了一会儿,脸上掠过不快的神色): “But it's warm.”



准备做近视矫正手术，今天和医生谈话，完了最后的对话是这样的

医生，“这个近视需要有人陪同，你结婚了没？”

我，“还没呢！”

医生，“女朋友有了吗？”

我，“也没女朋友”

医生，“有家里人在这边吗？”

我，“家人不在广州”

医生，“那有没有比较好的朋友能叫到呢？”

我，“他们都得上班，我自己可以的。”

医生，“都老大不小了，咋还一个人，你做完手术看不到路呀.....”

我，“医生，我...”

原则？为什么？

有一段时间焦虑和抑郁，去医院常规地吃了一段时间药，医生是科室主任

我：最近换了工作，还是经常焦虑得睡不着

医生：是你开的公司吗？

我：啊？

医生：我问公司是不是你自己开的？

我：啊，不是.....

医生：那你焦虑什么？





- 格赖斯“合作原则”的“求真”与中国文化礼貌的“求情”之别：
- 1. “合作原则”的核心是质的准则。在交际中，这种“真”体现为，不论话语如何委婉，一定要让听者准确理解自己所要传递的真实信息。
- 2. 中国文化中，人际交往注重的是“真情”，即对人热情关心和自谦尊人之情。中国人认为人与人之间的礼貌交往要遵循一定的行为模式，表达对他人的情感，依赖情感的表达可以建立和谐的人际关系，注重人情和面子，说话委婉含蓄。





思考与讨论：你们如何看利奇的礼貌原则？为什么？

◎ (1) 得体准则：

- a. 尽量少让他人受损；
- b. 尽量多让他人得益。

◎ (2) 宽宏准则：

- a. 尽量少使自己得益；
- b. 尽量多使自己受损。

◎ (3) 赞誉准则：

- a. 尽量少贬低他人；
- b. 尽量多赞誉他人。

◎ (4) 谦虚准则：

- a. 尽量少赞誉自己；
- b. 尽量多贬低自己。

◎ (5) 一致准则：

- a. 尽量减少自己与他人的不一致；
- b. 尽量增加自己与他人的一致。

◎ (6) 同情准则：

- a. 尽量减少自己与他人之间的不合；
- b. 尽量增加自己与他人之间的同情。





判断以下对话符不符合利奇的礼貌原则，为什么？

今天测核酸

医生：“头仰起来，嘴巴长大点。。啊～”

。。。“你吃了什么这个怎么是粑粑💩色？”

我（脸红🙈*）：“刚刚吃了巧克力，会影响测的结果吗？”

医生：“hhhhh，不影响，没关系，就是有点不像咽拭子”

（最快速度逃离现场）





• 利奇的礼貌原则的主要特点：

1. 礼貌是人际交往中采用双方利益均衡的策略达到既不损人也不伤己的目的的施为行为。最重要的是得体准则，最不重要的是谦虚准则。
2. 人际关系的协调主要依靠消极礼貌。
3. 人际关系的协调终于交际的实际内容，所以婉转的话语是礼貌的最重要策略。
4. 礼貌必须遵守求真原则，即不论话语如何婉转，讲话人所要传递的交际信息必须清楚无误。





“礼貌原则”的局限性

建立在西方文化的基础上。

(1) 有些原则并不适用于全体文化

“赞誉准则” 日本文化中，赞扬他人的做法往往会被认为是傲慢、冒昧的行为。

“谦虚准则” 美国黑人经常自我赞扬

“一致原则” 犹太人常用争论来拉近交际双方的距离；在奥地利，回避争论有可能被看做是不愿与人深交的表现。

(2) “尽量多”、“尽量少”的说法过于绝对，不具有普遍适用性。

(3) 礼貌是相对的，其相对性是语境的多样性所决定的。

(4) “得体准则”不仅仅是为了礼貌，有时得体的话语不一定是礼貌的





思考与讨论：

- 语法翻译法、情景法、听说法、视听法、认知法、交际法
- 以上为语言教学中常用的几种教学法，请查询以上教学法的主要内容，并分析其受哪种语言学流派的影响？





思考与讨论：

语法	语言学流派
语法翻译法	历史比较语言学
情景法	结构主义语言学
听说法	
视听法	
认知法	转换生成语法
交际法	功能主义语言学

课文学习2、3部分的教学属于

- A 听说法
- B 交际法
- C 直接法
- D 全身反应法

1利用课后练习“根据课文回答问题”检测课文预习并回顾课文内容。回答时要求语言规范、流畅

2用本课学到的说法从课后练习中“你们公司举办了一次新产品展示会，在展示会上，你向与会者介绍你们的新产品”和“你向客户介绍你方最具有竞争力的产品”中任选一个题目进行分角色练习，然后按小组轮流上台给大家展示。

3要求大家认真观看，与台上同学互动，及时提问指出优点和不足

4. 当堂完成课后练习并订正其中的错误。

提交



汉语的特点 VS 对外汉语教学



1. 现代汉语的特点

语音方面:

1. 没有复辅音
2. 元音占优势
3. 有区别意义的声调
4. 音节总数有限，简短而明确

词汇方面:

1. 语素以单音节为基本形式
2. 广泛运用复合法构成新词
3. 双音节词占优势

缺乏表示语法意义的词类标志和词形变化

语法方面:

1. 语序和虚词是表达语法意义的主要手段
2. 语法（词法、句法）结构具有一致性
3. 词具有多功能性：某一类词可以充当多种句子成分
4. 词语组合受语义和语境的制约
5. 量词和语气词十分丰富





2. 汉语作为第二语言学习的利与弊

	有利	难点
语法	没有严格意义上的形态变化，按一定顺序排列即可，形式结构简明	意合为主，隐形语法关系丰富，词类有多功能性
语音	400多个音节，加上四声 1300多个音节	声调
词汇	音节少，词根复合法为主，词义与语素义有关，常用词覆盖率较高	近义词/同义词、量词和语气词丰富、成语、古词
汉字		难认、难记、难写

1. “他的一个儿子在北京大学。” 汉语拼音正确的写法是

- A Tā de yí gè érzi zài Běijīng dàxué
- B Tā de yí gè érzi zài Běijīng dàxué
- C Tā de yī gè érzi zài Běijīng Dàxué
- D Tā de yī gè érzi zài Běijīng Dàxué

提交

2. 与汉字“这”结构相同的字是

- A 厉
- B 害
- C 师
- D 牛

提交

3. 句（1）属于下列哪一种句式？

- A 主谓谓语句
- B 存现句
- C 比较句
- D 兼语句

（1）笼子里挂着一块肉，狮子站在笼子外边，（2）看着那块肉。聪明的狮子知道，毫无疑问，这肯定是一个陷阱。猎人就在附近，（3）过一段时间就会来看一下。但狮子也下定决心：（4）说什么也得吃到这块肉

提交

4. 下列句子中，哪一个与句（2）中的“着”用法相同？

A

他一句话也不说，好像脑子里在寻思着什么。

B

门开着呢，你进来吧。

C

麦克今天穿着一件黑色的毛衣

D

你瞧瞧，我说什么来着？

（1）笼子里挂着一块肉，
狮子站在笼子外边，（2）看着
那块肉。聪明的狮子知道，
毫无疑问，这肯定是一个陷阱。
猎人就在附近，（3）过一段
时间就会来看一下。但狮子也
下定决心：（4）说什么也得
吃到这块肉

提交

5. 句 (3) 中, “会” 属于什么词?

- A 副词
- B 形容词
- C 动词
- D 介词

(1) 笼子里挂着一块肉, 狮子站在笼子外边, (2) 看着那块肉。聪明的狮子知道, 毫无疑问, 这肯定是一个陷阱。猎人就在附近, (3) 过一段时间就会来看一下。但狮子也下定决心: (4) 说什么也得吃到这块肉

提交

6. 句（4）中，“什么”属于疑问代词的哪个用法？

- A 任指
- B 特指
- C 虚指
- D 暗指

（1） 笼子里挂着一块肉，狮子站在笼子外边，（2） 看着那块肉。聪明的狮子知道，毫无疑问，这肯定是一个陷阱。猎人就在附近，（3） 过一段时间就会来看一下。但狮子也下定决心：（4） 说什么也得吃到这块肉

提交

7. 句（4）中的“得”字在现代汉语中共有几个读音？

- A 两个
- B 三个
- C 四个
- D 五个

（1） 笼子里挂着一块肉，狮子站在笼子外边，（2） 看着那块肉。聪明的狮子知道，毫无疑问，这肯定是一个陷阱。猎人就在附近，（3） 过一段时间就会来看一下。但狮子也下定决心：（4） 说什么也得吃到这块肉

提交

8. 句（1）属于哪种疑问句？

- A 是非问
- B 特指问
- C 选择问
- D 正反问

很多女孩子羡慕浪漫的爱情。那么什么是浪漫呢？（1）年轻人说：浪漫是她想要月亮时，你不会给她星星；中年人说浪漫是即使晚上加班到零点，到家时自己家里还亮着灯（2）；老年人说：浪漫其实就像歌中唱的那样，“我能想到的最浪漫的事，就是和你一起慢慢变老。”其实，让我们感动的，就是生活中这份简单（3）。在我看来，简单才是最大的幸福（4）。

提交

9. 句（2）是哪种关系的复句？

- A 假设
- B 选择
- C 承接
- D 条件

很多女孩子羡慕浪漫的爱情。那么什么是浪漫呢？（1）年轻人说：浪漫是她想要月亮时，你不会给她星星；中年人说浪漫是即使晚上加班到零点，到家时自己家里还亮着灯（2）；老年人说：浪漫其实就像歌中唱的那样，“我能想到的最浪漫的事，就是和你一起慢慢变老。”其实，让我们感动的，就是生活中这份简单（3）。在我看来，简单才是最大的幸福（4）。

提交

10. 句（3）中的“让我们感动”是一个兼语句，其中做兼语的是：

- A 我们
- B 让
- C 感动
- D 让我们

很多女孩子羡慕浪漫的爱情。那么什么是浪漫呢？（1）年轻人说：浪漫是她想要月亮时，你不会给她星星；中年人说浪漫是即使晚上加班到零点，到家时自己家里还亮着灯（2）；老年人说：浪漫其实就像歌中唱的那样，“我能想到的最浪漫的事，就是和你一起慢慢变老。”其实，让我们感动的，就是生活中这份简单（3）。在我看来，简单才是最大的幸福（4）。

提交

11. 句（4）中“在我看来”做了什么语法成分？

- A 主语
- B 状语
- C 感叹句
- D 插入语

很多女孩子羡慕浪漫的爱情。那么什么是浪漫呢？（1）年轻人说：浪漫是她想要月亮时，你不会给她星星；中年人说浪漫是即使晚上加班到零点，到家时自己家里还亮着灯（2）；老年人说：浪漫其实就像歌中唱的那样，“我能想到的最浪漫的事，就是和你一起慢慢变老。”其实，让我们感动的，就是生活中这份简单（3）。在我看来，简单才是最大的幸福（4）。

提交

12. 材料中运用了哪几种修辞手法？

- A 设问、比喻
- B 设问、排比
- C 比喻、排比
- D 比喻、夸张

很多女孩子羡慕浪漫的爱情。那么什么是浪漫呢？（1）年轻人说：浪漫是她想要月亮时，你不会给她星星；中年人说浪漫是即使晚上加班到零点，到家时自己家里还亮着灯（2）；老年人说：浪漫其实就像歌中唱的那样，“我能想到的最浪漫的事，就是和你一起慢慢变老。”其实，让我们感动的，就是生活中这份简单（3）。在我看来，简单才是最大的幸福（4）。

提交



Thanks

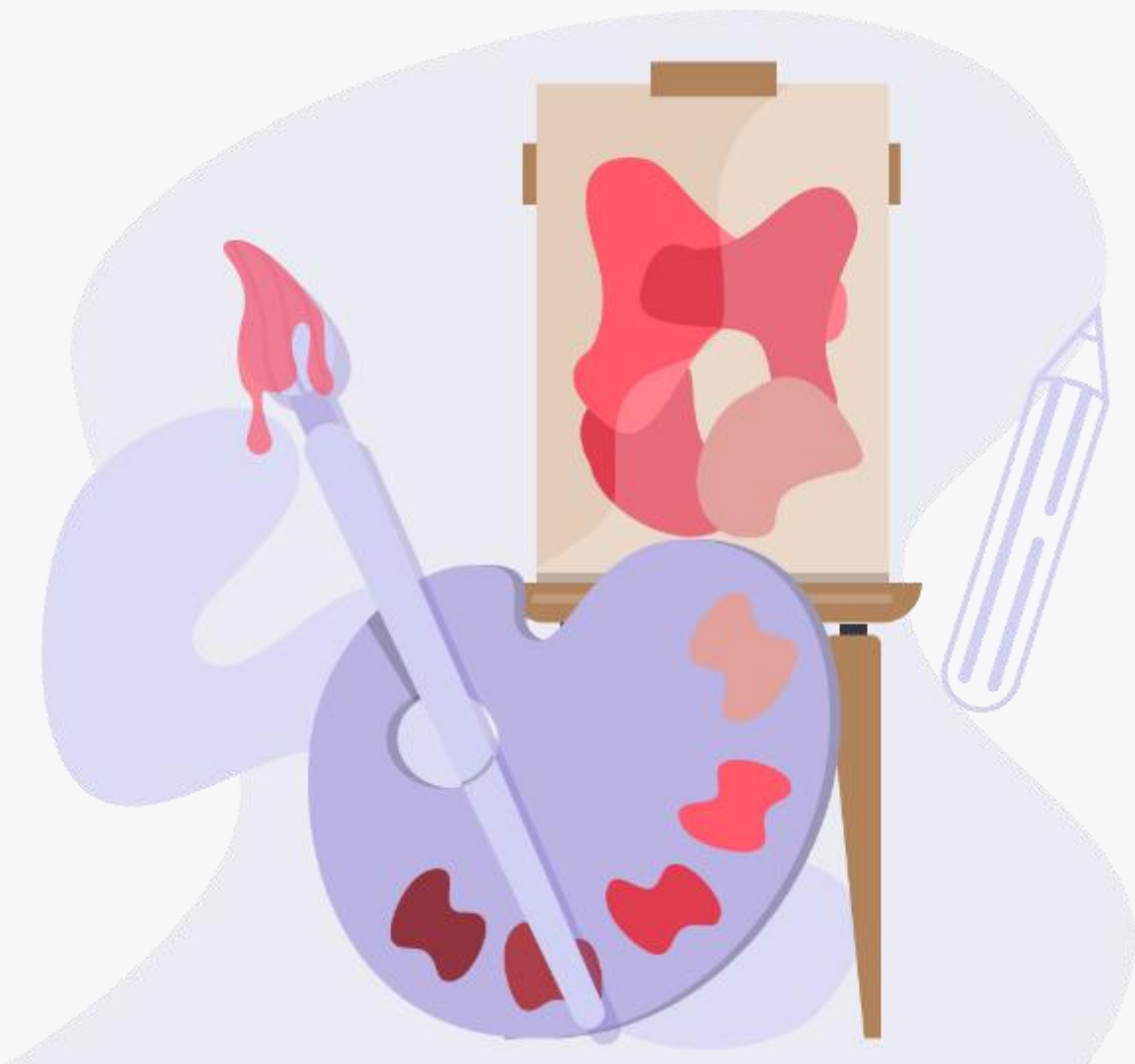

汉语国际教育概论4

--教育学基础

有哪些因素能够促进人的发展？

正常使用主观题需2.0以上版本雨课堂

作答



A

遗传

1. 人发展的生理前提
2. 提供可能性
3. 具有可塑性

B

环境

客观条件，起潜移默化的作用
提供多种可能
使遗传可能性变为现实

C

教育

主导作用
开发特殊才能

D

主观能动性

内在动力
决定性因素





1. 教育

◆ 什么是教育？

◆ **广义**：指一切能增进人们的知识、技能，增强人们的体质和影响人们的思想知识和道德品质的活动。

◆ 学校教育、家庭教育、社会教育

◆ **狭义**：社会通过学校对受教育者的身心进行的有目的、有计划、有组织、有系统的影响和培养活动





1. 教育

◆ 教育的目的：

◆ 为社会培养人才

◆ ——德智体美全面发展的、为社会发展和时代进步所需要的人才

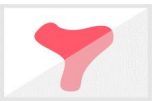
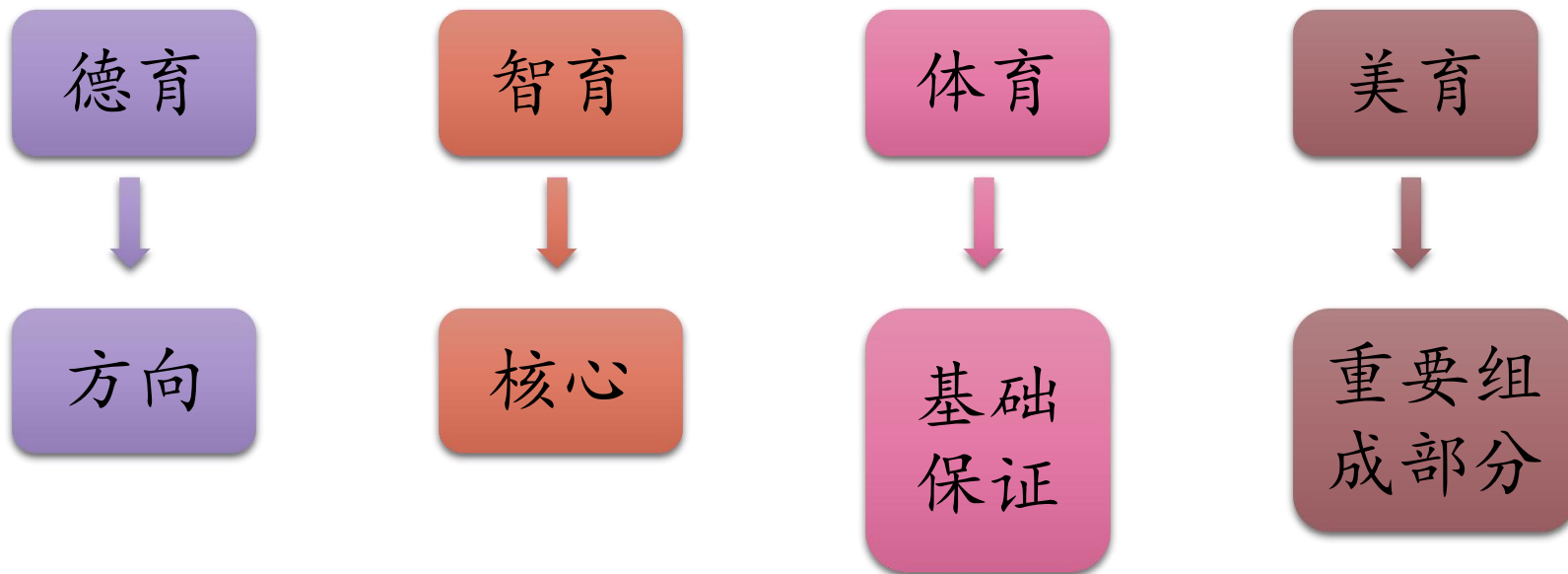



2. 教学过程与教学原则

- ◆ **教学过程**：教师和学生共同参与的教学活动过程
- ◆ **教学过程的特殊性**及本质特征：

No	Yes
直接打交道、亲身体验	书本、课堂——间接经验——运用于实践
自己摸索	教师引导
知识掌握过程	德智体美全面发展的过程
自发主动的要求	教师和课本影响下进行的





教学过程的模式

杜威“设计教学法”

在教师辅导下，学生通过活动自己进行探究式性学习模式

活动式

布鲁纳“学科结构论”和“发现学习理论”

既主张学生学习最新的、系统的、有严密逻辑结构的科学知识，又要求学生通过自己的活动去发现知识，总结规律

发现式

传授式

夸美纽斯

在教师主导下系统地传授书本知识的模式

教学模式

发展式

赞可夫“一般发展”

教学过程不只是智育的过程，而是促进人的身心全面发展的过程





教学过程的模式

◆ 启示



应当倡导教学模式的多样化



要强调辩证法，防止片面化和绝对化





教学原则

01 科学性与思想性相结合

02 知识传授与智能发展

03 理论联系实际与理论知识为主导

04 教师主导作用与学生主动性、自觉性

05 统一培养要求与因材施教

06 系统性与循序渐进性

07 直观性

08 巩固性

09 量力性



一老师在化学课上讲到元素周期表中的“镭”元素时，向学生们介绍了“镭”的发现者居里夫人献身科学的事迹，学生们深受教育，这体现了哪一教学原则？（ ）

- A 理论联系实际原则
- B 科学性和思想性相统一原则
- C 启发性原则
- D 发展性原则

提交

《学记》中提出“道而弗牵，强而弗抑，开而弗达”体现的原则是（ ）

- A 直观性
- B 巩固性
- C 启发性
- D 因材施教

提交

孔子的“学而时习之”“温故而知新”体现的原则是

- A 直观性
- B 巩固性
- C 启发性
- D 因材施教

提交

教学的内容、方法和进度要适合学生的身心发展，既要是他们能够接受的，也要有一定的难度，需要经过努力才能掌握，以促进学生的身心发展。这体现了（ ）

- A 直观性
- B 巩固性
- C 启发性
- D 量力性

提交

罗老师讲解《观潮》这篇课文时，通过播放视频，让学生真切感受到钱塘江大潮的雄伟壮观，他在教学中贯彻了（ ）

- A 直观性
- B 理论联系实际原则
- C 科学性和思想性相统一原则
- D 循序渐进性

提交



教学方法

- ◆ **教学方法**是指为完成一定的教学任务在教学活动中所采用的方法
- ◆ 直接影响到教学目标能否实现，以及实现教学目标所达到的程度和效率。

主要教学方法

01

以语言讲授为主

02

以观察为主

03

以训练为主

04

以陶冶为主





小组讨论

以下三个题目任选其一进行讨论分析（先判断正误，然后说明理由）

1. 在对外汉语教学活动中应该遵循“以教师为中心”的教学原则
2. 在对外汉语教学活动中应该遵循“教学内容决定教学方法”的教学原则
3. 在对外汉语教学过程中应该遵循“以语言要素的教学为中心”的教学原则



国际中文志愿者面试打分点举例

题目：

一、用汉语拼音写一个句子，并写出括号中的汉字：（请选择一题提问）

1. 我想跟朋友去延安旅游。（旅）
2. 他去西安出差，不是去玩儿。（出）
3. 冬天去黑龙江得穿棉袄吧。（黑）

评分参考标准：

A、拼音考察（8分）

大小写；分词连写；隔音符号；声调位置；轻声等；

全部正确得8分，每错一项扣1分，扣完为止；“一、不”等可以标原调，也可以标变调；量词“个”可以标原调，也可以不标调；

B、汉字考察（2分）：汉字、笔顺都正确，得2分；有错误酌情扣分。

题目：

二、词语辨析（请选择一题提问）

- 1、关于——对于
- 2、一次——趟
- 3、漂亮——美观

评分参考标准：

1. 能举出合适的例句，得1-2分；
2. 能基本说明二者的区别，得3-6分；
3. 能用专业知识分析二者的区别，得7-10分。

评分参考标准:

第1题:

这两个词都是介词，兼表“关涉”与“对象”时，二者可换用：关于/对于订立公约，两国均无意见。

单表“关涉”用“关于”，单表对象用“对于”，二者不能互换：关于织女星，民间有个美丽的传说。对于文化遗产，我们要认真保护。

“关于??”介词短语作状语，只能放在主语前：“对于??”介词短语作状语，放在主语前后均可：关于国际形式，我了解不多。(R) 我关于国际形式了解不多。(F)
对于西方文明，大家有不同的看法(R) 大家对于西方文明有不同的看法。(R)

第2题

“次”、“趟”都是动量词。“次”用于表示事情发生的次数，如：这种药一天吃三次。

“趟”一般用于走动的次数，如：我去找了两趟校长，都没找到。

“趟”还可以用于火车等交通工具，火车的一去或一来是一趟。

第3题:

都是形容词，都有好看的意思。

“漂亮”使用范围比较广，可以用于人、动物或事物，多用于口语，可重叠。还有引申义，表示好、精彩、出色地意思。如：这件事干得真漂亮。

“美观”多指服饰、用具、建筑物、工具等的外在形式好看，不能用于人。多用于书面语，不可重叠。

题目：

三、偏误处理：下面A句和B句都可以说吗？请加以

解释：（请选择一题提问）

1、A、我们正在公园散散步呢。

B、我们正在公园散步呢。

2、A、小李叫我早点儿来，车马上就要开了。

B、小李叫我快点儿来，车马上就要开了。

3、A、我姐姐下星期就要结婚了。

B、我姐姐下星期快要结婚了。

1. 参考答案：B句对。副词“正在”表动作进行，而动词重叠“散散（步）”则表尝试或经常性动作，二者语义相矛盾，应改“散散步”为“散步”。

2. 参考答案：B句对，“早点儿”强调时间早，即提前某时点：“快点儿”强调速度快，即缩短某时段，有抓紧时间，不要错过之意。句中要求抓紧时间，不要误车，故须用“快点儿”。

3. 参考答案：A句对。“就要”和“快要”都能与后面的“了”一起，表示动作即将开始或完成，通常可以替换。但如果句子中出现具体的时间词语作状语，不能用“快要”，比如“明天我就要回国了”。题目中“下星期”也是时间词作状语，所以不能用“快要”。

四、教学能力（请选择一题提问）

1、假如你在任教国教的是学了五个月的大学生/中学生，现在的教学内容是“去什么地方做什么”，课文中的句子是：“我去中国看朋友。”

A、请用一分钟介绍你的教学思路。

B、做一个五分钟的试讲，至少包括讲解和练习。

C、课堂管理问题：（此问题在试讲进行中或结束时适时提出）

在课堂教学过程中，几个学生就在笑一个学生，并且用他们的母语开始谈笑，声音也越来越大，这时你怎么处理？

2、假如你在赴任国教的是小学生/中学生，他们学过三个月中文。今天上午的教学内容之一是颜色词，比如“红”、“黄”、“蓝”、“绿”等。

A、请用一分钟介绍你的教学思路。

B、做一个五分钟的试讲，重点展开活动环节。

C、课堂管理问题：（此问题在试讲进行中或结束时适时提出）

有学生突然提出：老师，我们去外边儿踢足球吧！

1. 参考答案:

A、知识点: 这是第一个动词为“来/去”的连动句, 在语义上, 第二个动词往往表示第一个动词的目的 (“去中国”是为了“看朋友”)。

B、教学考察点:

能通过合理的教学设计清楚的呈现语言点的基本用法;

教学方法直观、简洁, 适合教学对象的年龄、汉语水平, 教学环节完整;

有互动意识, 能展开适当的练习或活动;
能及时发现并有效纠正学生的错误。

C、课堂管理考察点:

任何帮助学生集中精力、建立规则意识的方法均可。

2. 参考答案:

A、知识点: 颜色词语, 单独或结合句型讲练均可。

B、教学考察点: 能通过合理的教学设计清楚的呈现语言点的基本用法; 教学方法直观、简洁, 适合教学对象的年龄、汉语水平, 教学环境完整; 有互动意识, 能展开适当的练习; 能及时发现并纠正学生的错误。

C、课堂管理考察点: 任何帮助学生集中精力、建立规则意识的方法均可。

五、跨文化交际能力（请选择一题提问）

案例1：

张斌作为汉语志愿者在泰国的小学教汉语。泰国是一个佛教国家，这个学校规定师生每天在上课前都要做祈祷。张斌认为自己是无神论者，所以拒绝做祈祷。那个学校的校长却说，所有的教师都必须做祈祷，否则就不能在这个学校任教了。张斌不禁要问：到别的国家任教时是要坚持自己的文化特点，还是要入乡随俗？

问题：如果你是张斌，你会怎么做？

案例2

美国一所大学的中文项目主任给来自中国的两位汉语教师安排教学任务。在开会讨论的时候，两位中国老师都没有提任何反对意见，可是会后两个人分别找到主任提出自己的工作量不太合理，要求做一些调整。这位美国主任很恼火，他不明白为什么她们不在会上提出来商量解决，而是会后表示不满意。他甚至怀疑中国老师的性格有问题。对此，这两位老师的解释是：她们不好意思当面说出来，因为要顾及另一个人的面子，怕伤了和气。但是这位美国主任认为，这样会给工作和人际关系都带来不好的影响。

问题：你如何看待案例中两位汉语教师的做法？



感谢观看！

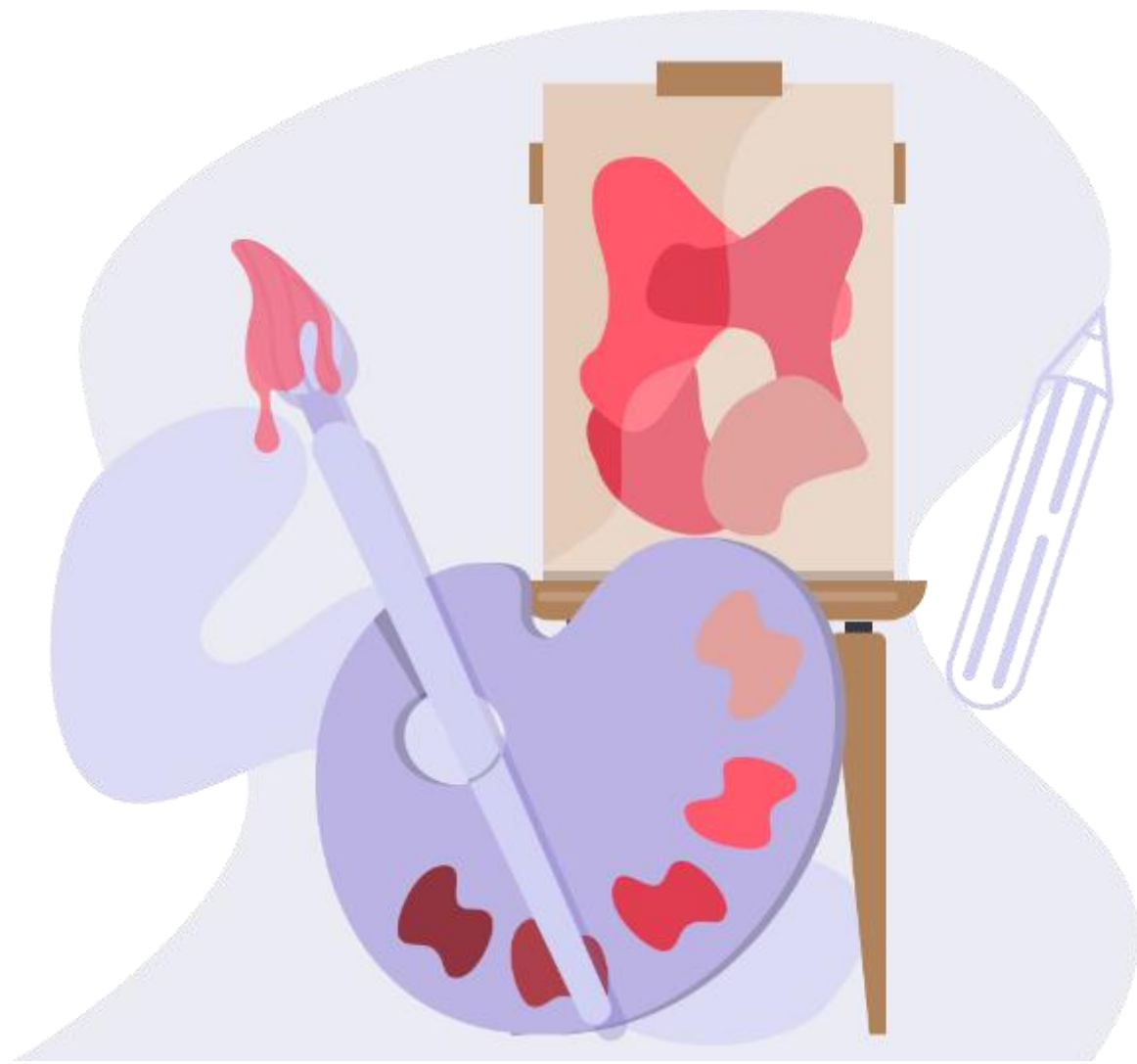



汉语国际教育概论5

--心理学基础

01

语言的生理-心理基础



大脑皮层的结构和功能

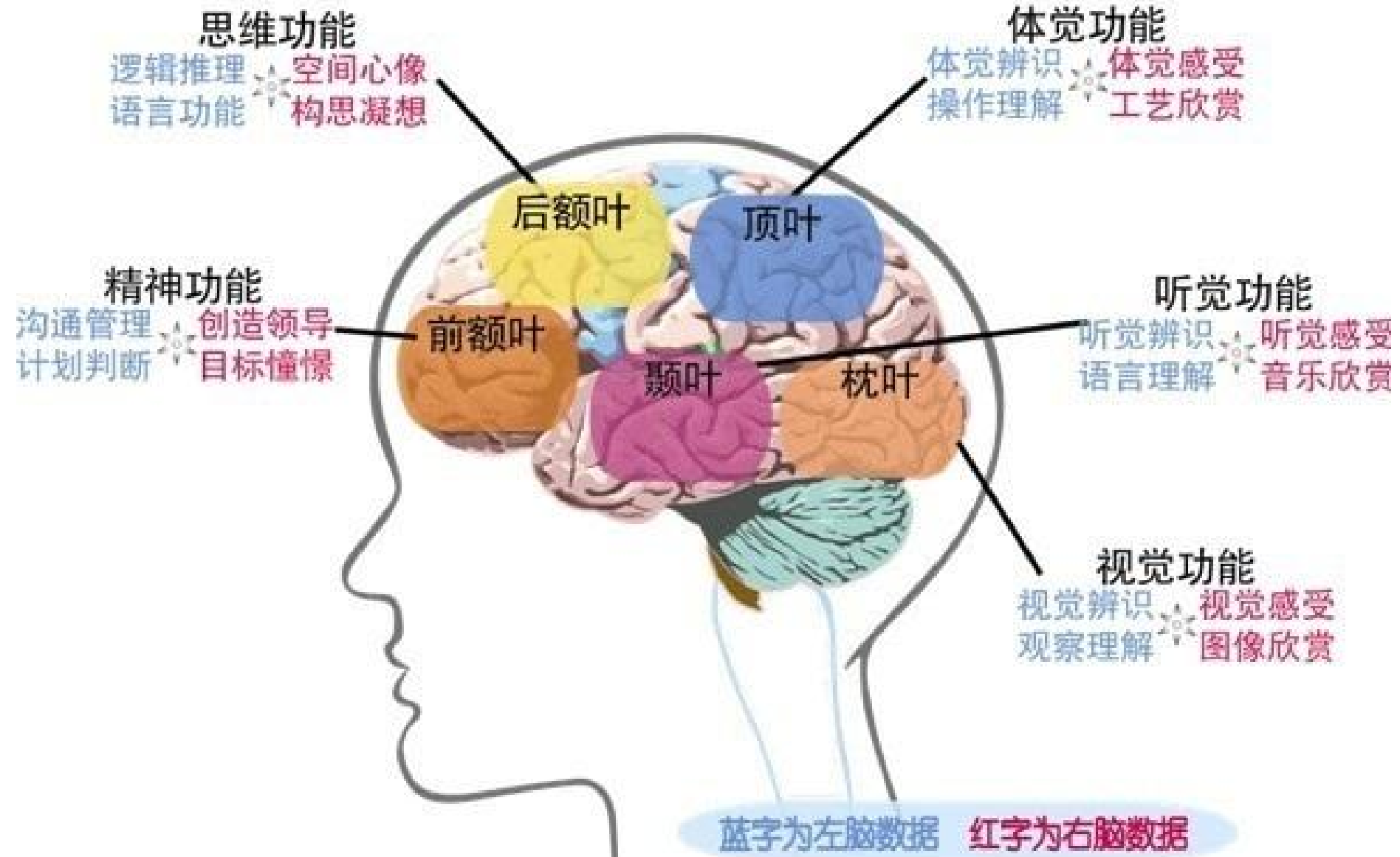

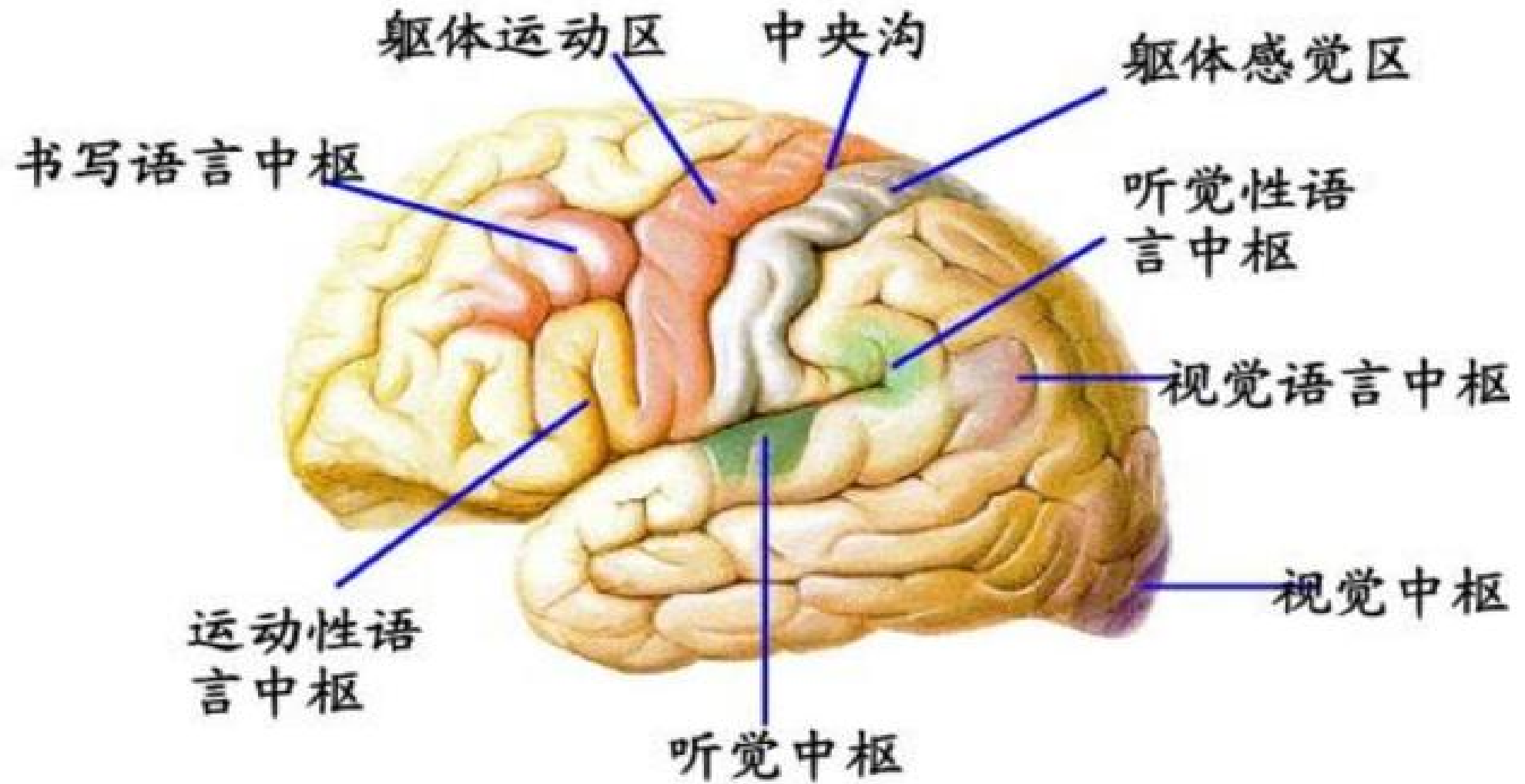



言语活动在大脑皮层上的技能定位

失写症

听觉言语中枢
感觉性失语症

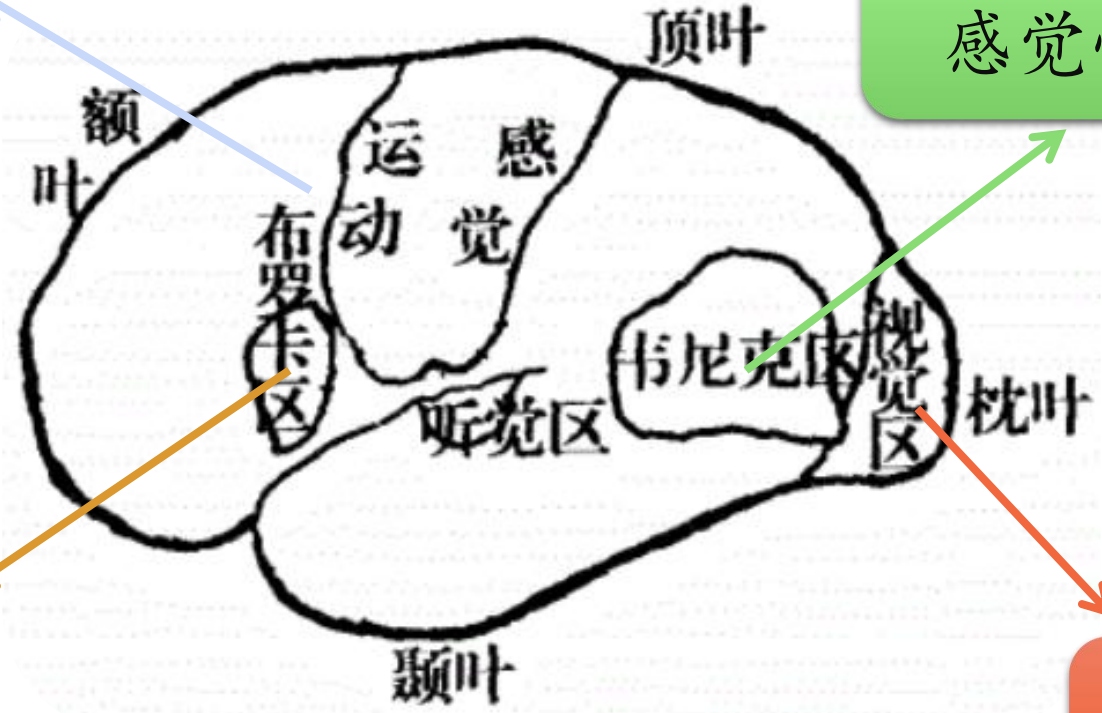

主管说、写
失语症

有阅读理解能力
失读症



大脑侧化及语言学习“关键期”

侧化

从两岁到青春期（12岁左右）之前，是大脑语言功能向左侧化的时期。

渐进过程：

4岁以后，大脑左半球开始显示语言优势

青春期开始侧化已完成，右脑失去发展语言能力

伦尼伯格，60年代

指在青春期（12岁左右）以前，由于大脑语言功能侧化尚未完成，左脑和右脑都能参与语言习得的这段时期

关键期假说



记忆与第二语言学习

记忆是过去经验在人脑中的保存和提取，是人脑对过去经历过的事物的反映

第二语言记忆则是对二语知识和能力的保持和再现，是二语学习者主动积极的活动

字母、音素、词句的视觉和听觉形象

语音、词汇、语法规律

对话、朗读或表演等活动中体验过的愉快情绪的记忆

记忆按内容分类	记忆按保持时间和状态
形象记忆	感觉记忆
逻辑记忆	短时记忆
情绪记忆	长时记忆
运动记忆	

听说读写等技能

很多年之后仍然记得当初吃到的蒙古烤全羊的味道，这是一种()记忆。

- A 形象记忆
- B 逻辑记忆
- C 情绪记忆
- D 动作记忆

提交



记忆与第二语言学习

第二语言的记忆过程

1. 识记

无意识记
有意识记
机械识记
意义识记

2. 保持

巩固
纳入已有
知识结构

3. 再认和 重现

恢复记忆的两种形式

再认：再度呈现时能识别并确认

重现：回忆

能够重新回想起来



记忆与第二语言学习

- 再认的速度和准确性取决于识记保持和巩固的程度，也取决于当前呈现的材料与过去识记过的材料所形成的记忆痕迹的接近程度
- 再认和重现都需要一定的线索进行联想，以恢复已建立的联系
- 特别是回忆是以**联想**为基础，并常以联想的形式出现

01

类似联想

02

对比联想

03

接近联想

04

关系联想

学生在第二语言中做问答时体现的记忆主要是（ ）

- A 识记
- B 保持
- C 再认
- D 回忆

提交

在考试时完成填空题的过程是记忆过程的()

- A 识记
- B 保持
- C 再认
- D 回忆

提交

期末考试为开卷考试，此时学生记忆活动主要是()。

- A 回忆
- B 再认
- C 保持
- D 识记

提交

所谓的“潜移默化”是通过（ ）

- A 有意识记而接受
- B 无意识记而接受
- C 有意回忆而接受
- D 无意回忆而接受

提交

在路上遇到小时的同伴，虽叫不出其名字，但确认是认识的，此时的心理活动是

- A 识记
- B 保持
- C 再认
- D 重现

提交



遗忘的规律与加强记忆

- **遗忘**指储存过的信息不能正确地提取出来
- **第二语言的遗忘**，即记忆过的内容不能保持也不能正确地再认或重现，暂时神经联系的痕迹不能巩固

1

部分遗忘和全部遗忘

2

暂时遗忘和永久遗忘



遗忘的规律与加强记忆

- 心理学对遗忘产生解释：
 - (1) 衰退说：由于得不到强化而逐渐衰退甚至消失
 - (2) 干扰说：
 - **前摄抑制**：前边的学习活动对现在的记忆的保持所产生的影响，即旧的记忆干扰新的记忆
 - **倒摄抑制**：后边的学习活动对现在的记忆的保持所产生的影响，即后边的新的记忆干扰旧的记忆



遗忘的规律与加强记忆

- 两种学习活动的内容或材料完全相同或完全不同的时，不会引起抑制
- 既有相同又有不同时才产生因内容类似而引起的抑制
- 对第二语言教学的启示：
- 在第二语言教学中尽可能把近似的材料分隔开学习。



遗忘的规律与加强记忆

影响遗忘的因素及对第二语言教学的启示：

艾宾浩斯遗忘曲线



- 一天后，如不复习，只剩下原来记忆内容的34%
- 随着时间的推移，遗忘的速度减慢，过了相当长时间后，几乎不忘

01 识记时间

识记内容

03 识记数量

识记程度

05 识记方式

02

心理学的发展与第二语言教学



心理学的发展

构造主义

机能主义

格式塔心理学

行为主义

精神分析学派

认知心理学

人本主义心理学



构造主义

- 奠基人：冯特
- 研究方法：强调内省的方法
- 观点：主张通过内省的方法研究心理结构，认为心理学应该研究人们的直接经验，并将人的经验分为感觉、意象、激情三种元素





机能主义

- 创始人：詹姆士
- 代表人物：杜威等
- 研究方法：内省法，但更注重客观的实验和测量
- 观点：强调研究意识的作用，不把意识看作是个别心理元素的集合，而是一个川流不息的过程
- 着重研究意识的作用和功能，即人的心理机能在有机体适应环境中的作用
- 强调研究与人的适应行为有关的心理过程，强调心理学的应用价值



格式塔心理学

- 创始人：韦特海默、考夫卡、柯勒
- 反对把意识化解成元素，主张把心理作为一个整体来研究
- 学习就是知觉的重新组织
- 人在认知活动中需要把感知到的信息组织成有机整体，在头脑中构造和组织一种**格式塔**，对事物、情境的各个部分及其相互关系形成整体理解，而不是对各种经验要素进行简单的集合。

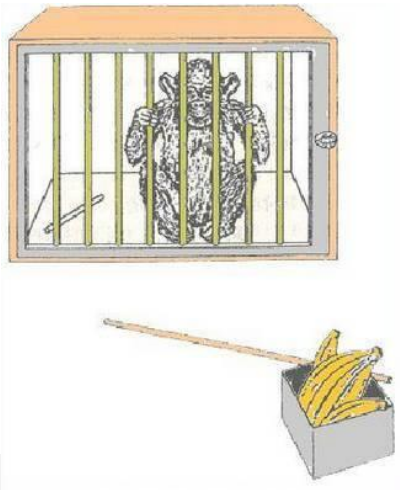



行为主义

创始人：华生、后期代表：斯金纳

强调学习过程和测量外显行为的心理学派

特点：否认意识，主张心理学只研究人的行为；反对内省，主张采用客观的实验的方法



图 4.2 恐惧形成的实验

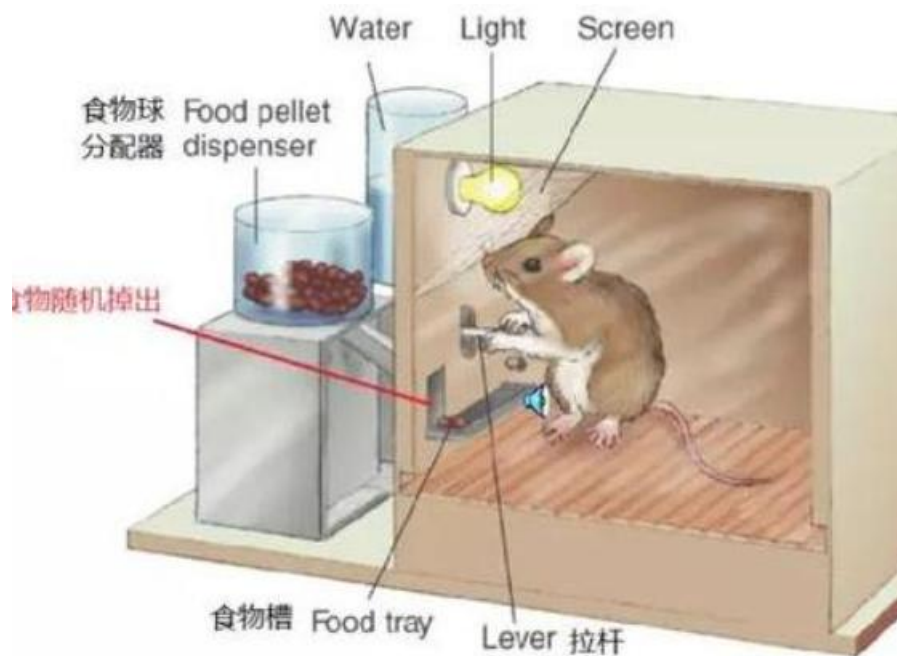

斯金纳箱



精神分析学派

- 创始人：弗洛伊德
- 人的心理有两部分：一部分是意识，一部分是无意识
- 本我(Id)、自我(Ego)、超我(Superego)
- 通过与病人谈话、分析梦境和自由联想等手段，引导病人说来，紧张心情得到缓解，从而达到治疗的目的。





认知心理学

- 标志：奈塞尔《认知心理学》
- 代表人物：布鲁纳、托尔曼
- 广义的**认知**是人的认识活动，认知心理学研究人的认知过程，并把认知作为人的全部心理活动的过程
- 强调研究人的**内部心理过程**，强调研究意识，继承了格式塔心理学在知觉、思维和问题解决等领域的研究成果



人本主义心理学

- 创始人：马斯洛
- 代表人物：罗杰斯
- 强调心理学的首要任务是了解人，揭示人的本质，认为既不要把人神化，也不要把人兽化
- 强调人的价值和尊严，强调人有自由的意志，有发展自身潜能和自我实现的需要

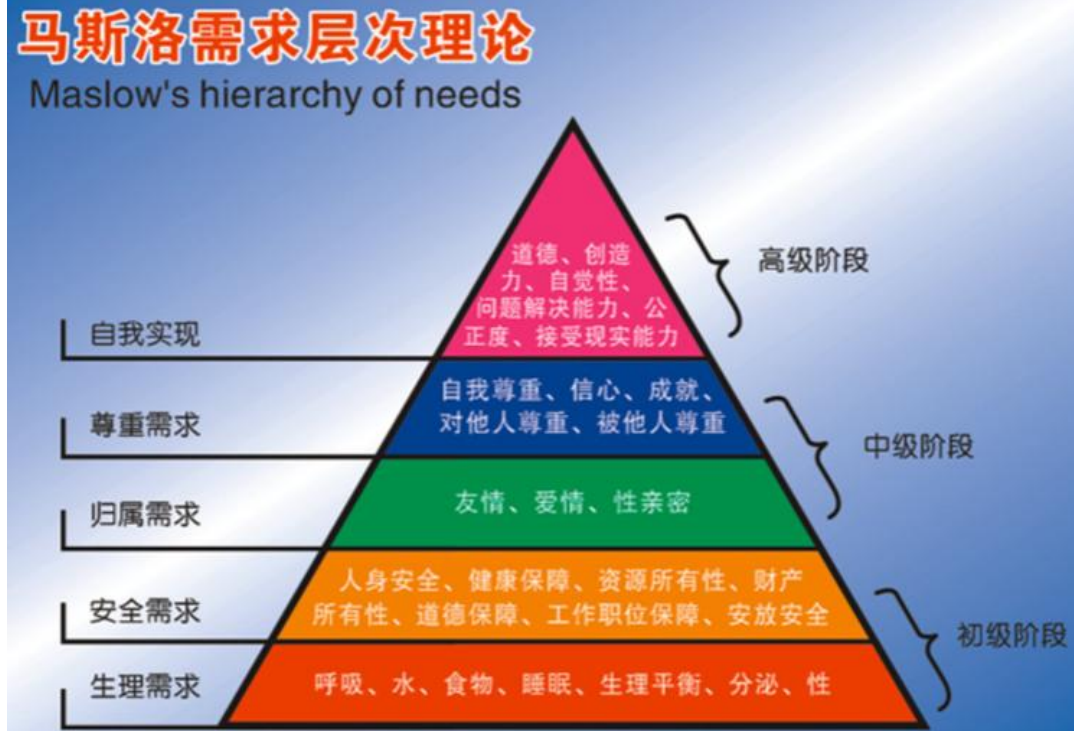



Thanks.



汉语国际教育概论6

--文化学基础



目录



01

语言与文化

02

语言与跨文化交际

03

汉语国际教育中的文化教学

01

语言与文化





文化

- 什么是文化？
- **广义**：人类在社会历史发展过程中所创造的物质财富和精神财富的总和。
- **狭义**：主要指精神文化



以下哪一项属于狭义文化？

- A 万里长城
- B 瓷器
- C 中文
- D 尊老爱幼

提交



文化

按文化的内容分类





文化

文化的分类：

大写字母C文化-大文化：经济、政治、哲学、教育、文学艺术、科学以及思想观念和价值体系

小写字母c文化-小文化：指风俗习惯、生活方式、行为准则、社会组织 and 人际关系等





文化

文化的特征？

1

文化是通过实践创造出来的

2

具有民族性，是以民族的形式体现的

3

具有社会性

4

具有系统性

5

文化是建立在一定的符号系统之上的

6

文化是在发展变化的





文化

语言和文化的关系？

01 语言是文化的重要组成部分，语言与文化是部分与整体的关系，二者不可分割

02 语言是用于记录文化的符号体系，是文化的主要载体

03 语言和文化相互依附、促进和制约





文化

启示：

- 要真正理解或研究一种文化，必须掌握作为该文化符号的语言
- 要习得一种目的语，必须同时学习该语言所负载的文化。
- 对目的语的文化了解越多，越有利于语言交际能力的提高



02

语言与跨文化交际





语言与跨文化交际

跨文化交际：指不同文化背景的人们之间的交际行为

跨文化交际的特点？



文化的差异
与交际障碍



交际原则和
价值观念



母语文化的思
维定式和对异
文化的成见



交际过程中
的相互接近
和求同趋向



交际的结果：
文化的相互
影响





语言与跨文化交际

跨文化交际中文化的冲突和适应,大体分为四个阶段

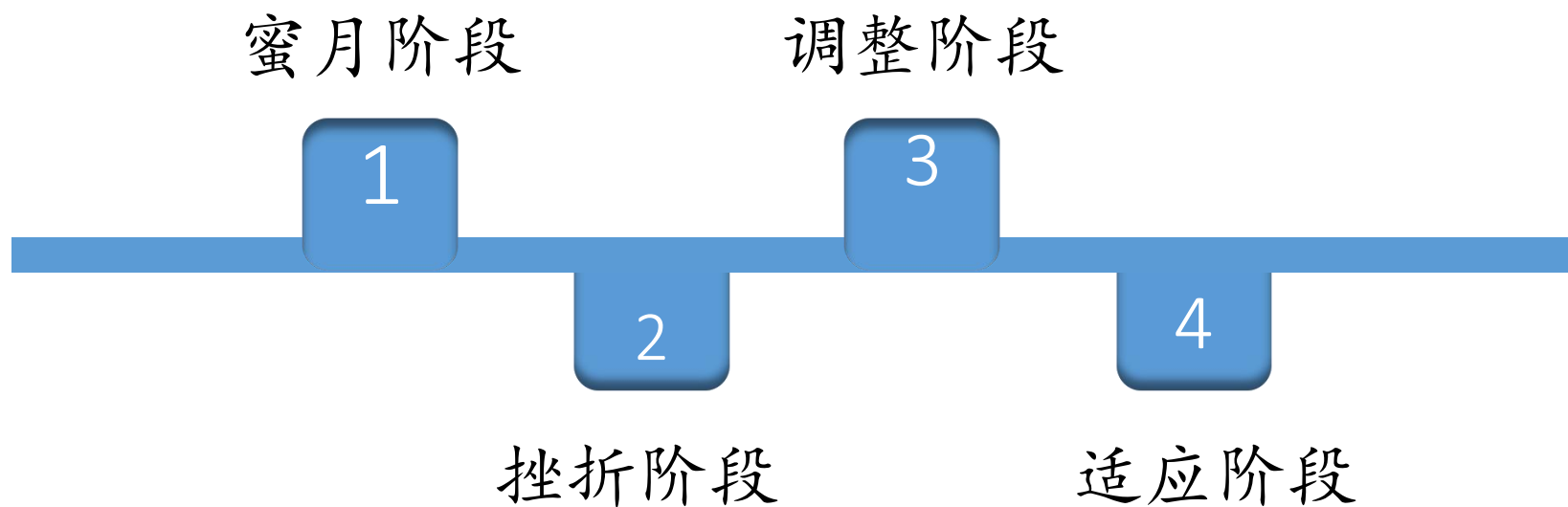

文化休克

指在非本民族文化背景中生活或学习的人,由于文化的冲突和不适应而产生的深度焦虑的精神状态。



语言与跨文化交际

跨文化交际中对待不同文化的态度？





想一想

贾老师作为汉语教师志愿者，被外派到泰国任教。泰国的夏天气候炎热，这让从小生活在北方的贾老师很不适应。某个周末，学校同事组织一起参观景点，包括当地寺庙。贾老师心想这不是教学时间，所以就穿了T恤和短裤。组织者看到后认为她穿的太随意，要求她更换一套长袖、长裤服装，以示尊重。

面对这种情况，如果你是贾老师，请你给出对下列陈述的认同程度：

1. 参观泰国大皇宫或寺庙对着装有所要求，初来乍到，不熟悉这些礼仪是正常的
2. 接受建议，尽快更换服装，不耽误大家出游
3. 为避免尴尬，回去要好好研究当地的衣食住行的规则和礼仪
4. 活动结束后，向组织者写邮件或打电话表示道歉和感谢
5. 自己怕热，人生地不熟，以后有这样的活动尽量不参加





想一想

秦川刚到韩国一所高中任汉语教师，不久就碰上韩国皇家宗庙的祭祖仪式。午休时，大家都在看祭祖仪式的电视转播。学生充满自豪地告诉秦川，该仪式已被评为世界非物质文化遗产。秦川不太了解韩国的祭祖文化，看了一会儿觉得没意思。同学们看到老师不以为然的表情，都觉得有些失望

面对这种情况，如果你是秦川，请你给出最为合适的选择：

- A. 自己只是汉语教师，做好本职工作即可，无需深入了解韩国文化，这样的场合以后不再出现
- B. 诚实地向学生表达自己刚来韩国，对当地的文化不太了解，并对自己的不得体之处道歉。
- C. 诚实地向学生解释中国也有祭祖仪式，所以自己对这方面的文化内容不感到稀奇
- D. 课下交流产生的不愉快并不会影响课上学生学习汉语的热情，因此不予以理会



语言与跨文化交际

交际文化

► 知识文化

跨文化交际中不直接影响准确传递信息的语言和非语言的文化因素

例：中国人用筷子吃饭

► 交际文化

指跨文化交际中直接影响信息准确传递（即引起偏差或误解）的语言和非语言因素。

例：不能把筷子插在饭菜上让别人吃



03

汉语国际教育中的文化教学





文化教学

1. 在汉语国际教育中应该以文化教学为主？还是语言教学为主？为什么？
2. 汉语国际教育中的文化教学的内容有哪些？请举例说明
3. 汉语国际教育中文化教学应遵循哪些原则？为什么，可举例说明。





文化教学

确定文化教学的内容应该体现**语言的、交际的、对外的**三条原则

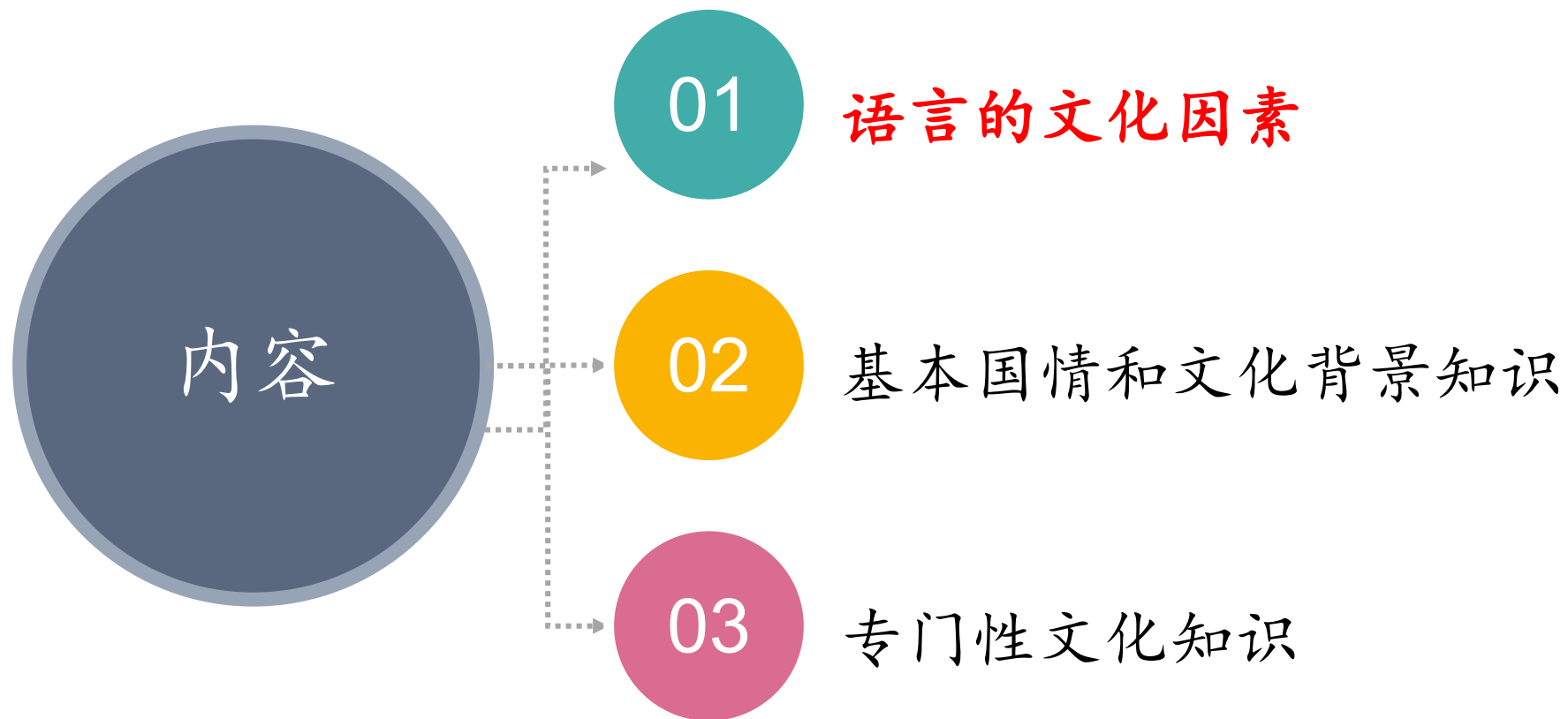



文化教学

语构文化

指词、词组、句子和话语篇章的构造所体现的文化特点，反映了民族的心理模式和思维方式

01

语言的文化因素？

02

语义文化

指语言的语义系统、主要是词汇中所包含的社会文化含义，它反映了民族的心理模式和思维方式

语用文化

语言中用语交际的语用规则和文化规约，是由不同民族的文化，特别是习俗文化所决定的

03



文化教学

语用文化

01 称呼

02 问候和道别

03 道谢和道歉

04 敬语与谦辞

05 褒奖与辞让

06 宴请与送礼

07 隐私与禁忌





想一想

李严刚到南非，和当地学生老师交往时出现了一些问题，他无意间发现当地老师和学生背后会议论他，说他“虚伪”“爱撒谎”，因为当夸奖他时，他总是不愿意承认并说自己做得不是很好。

面对这种情况，如果你是李严，请你给出最为合适的选择：

- A. 重新思考自己的行为，适当学习一些当地人受到夸奖的反应
- B. 这是文化差异，不必在意别国人的言论
- C. 坚决改变，从现在开始不再谦虚对待夸奖，而以真实的态度接受夸奖
- D. 谦虚是中华美德，即使在国外，自己也不能改变





想一想

高老师得了阑尾炎，做了小手术后住院修养，她的学生去医院看望她，但令高老师哭笑不得的是，学生们送了她一个花篮，里面有菊花和马蹄莲，而且颜色大多是白色和黄色。

面对这种情况，如果你是高老师，请你给出最为合适的选择：

- A. 表示感谢，但不多说什么，出院后上一堂有关中国人送礼习俗的文化课
- B. 很生气，这帮学生太不懂事了，一定是故意的
- C. 在病房直接教育学生，告诉他们在中国人的习惯里，这样送礼表达的含义不合适
- D. 毕竟是一群外国学生不懂中国习俗情有可原





想一想

沈老师在美国一所高中担任中文教师，并和当地的Amy老师成了好朋友，去年圣诞节，Amy老师邀请了沈老师去她家做客。临走时，沈老师说“有空来我的公寓坐坐。”可半年过去了，Amy老师从来没有上过门。上个月沈老师看到Amy老师又热情地邀请她：“有空的时候来我家包饺子吃！”可是Amy老师既没有来电话，也没有来访，沈老师很郁闷。

面对这种情况，如果你是沈老师，请你给出最为合适的选择：

- A. 在美国，只有关系很好的朋友才能随意串门
- B. 向美国人提出邀请，应当约定确切的时间和地点
- C. 美国人比较独立，他们不太愿意和别人相处
- D. 邀请美国人最好通过电话联系，不要当面邀请





文化教学

文化教学原则：

- 「01」 要为语言教学服务，与语言教学的阶段相呼应
- 「02」 要有针对性
- 「03」 要有代表性
- 「04」 要有发展变化的观点
- 「05」 要把文化知识转化为交际能力





文化教学

文化教学方法：

A

通过注释直接阐述文化知识

B

文化内容融汇到课文中去

C

通过语言实践培养交际能力





个人作业

故事发生在一个远离美国本土的偏远小镇，环境封闭，人们思想比较落后，对中国的知识还仅限于古代时的中国。这是一位汉语志愿者在这里的第一堂汉语课。为了让学生们更快了解中国文化，他准备了很充足的关于中国文化以及孔子学院的相关资料，课时量设置为一个下午。学生们表现的很热情，提出了各种各样的问题。就在志愿者讲到长城时，一个小女孩突然站起来用流利的英语挑衅的说：“中国的长城是用来进攻和抵御别的国家的吗？你教汉语是在搞文化侵略吗？”这时志愿者心里打了个冷战，知道自己遇到了大麻烦，不知如何解决，他们班级的班主任也很尴尬的阻止了小女孩并示意志愿者不要理会。

要求：1. 请从发现问题，分析问题，解决问题的角度写一篇**1000字**的案例分析

2. Word文档：**学号+姓名+班级**，请提交至**微信考勤系统**

3. 提交时间：**10月30号之前**





谢谢观看





汉语国际教育概论7

--语言习得





什么是学习？

- **心理学概念：**

- 学习是指**人和动物**在生活过程中**获得经验**而产生行为的比较**持久**的**变化**（广义）

- **人类的学习：**

- 指在人类的社会生活时间中运用语言工具主动地获得社会和个人
的经验，并产生比较持久的行为变化

- 人和动物的行为：

本能行为 / 习得行为



学习理论的两大流派

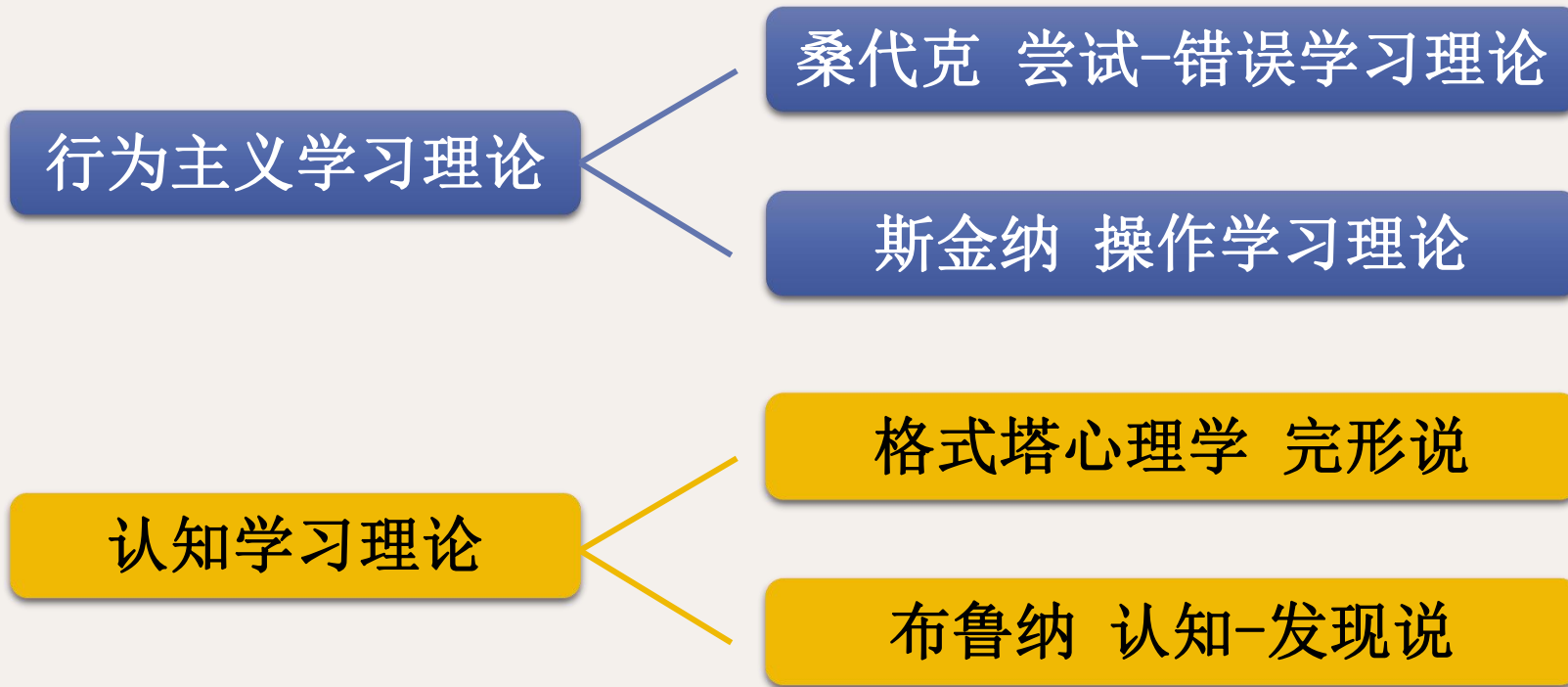



行为主义学习理论

- 观点：学习是人和动物受环境支配、获得经验而被动形成的行为的改变。
- 完全排斥人的主观思想或思维活动
- 是在经典条件作用与操作性条件作用的基础上建立起来的**刺激--反应**学习理论



行为主义学习理论

• 一、桑代克“尝试—错误学习理论”

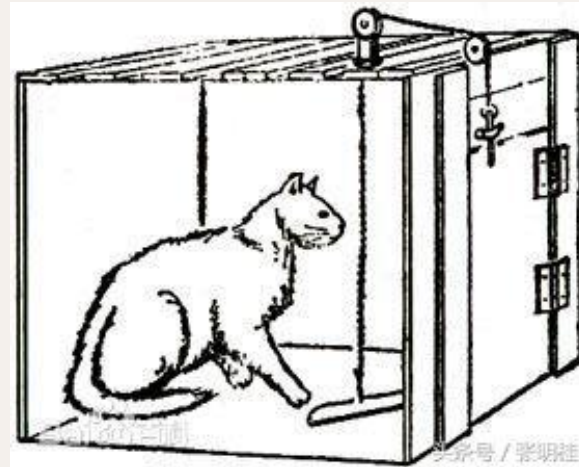
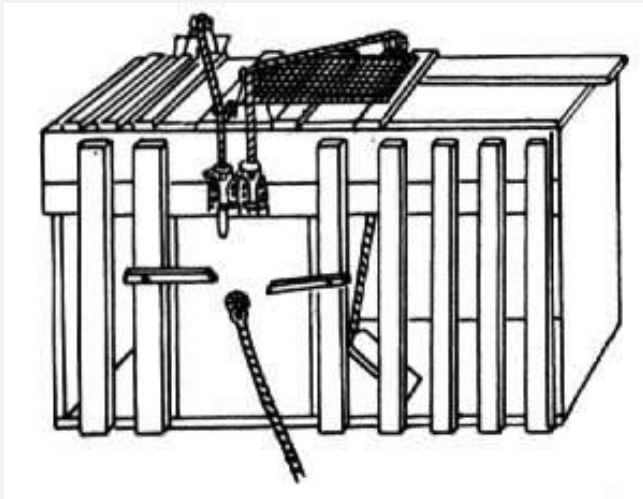

- 动物是通过尝试与错误对环境的刺激找到能获得满意效果的反应，从而在特定的刺激和特定的反应之间形成联结；重复练习使这一联结得到加强。
- 人和动物遵循同样的学习规律；学习的是指在于形成刺激—反应联结；学习的过程是通过盲目的尝试与错误的渐进过程



行为主义学习理论

- 斯金纳--操作学习理论（20世纪30年代）
- 巴甫洛夫--经典性条件作用（条件反射说）19世纪末20世纪初

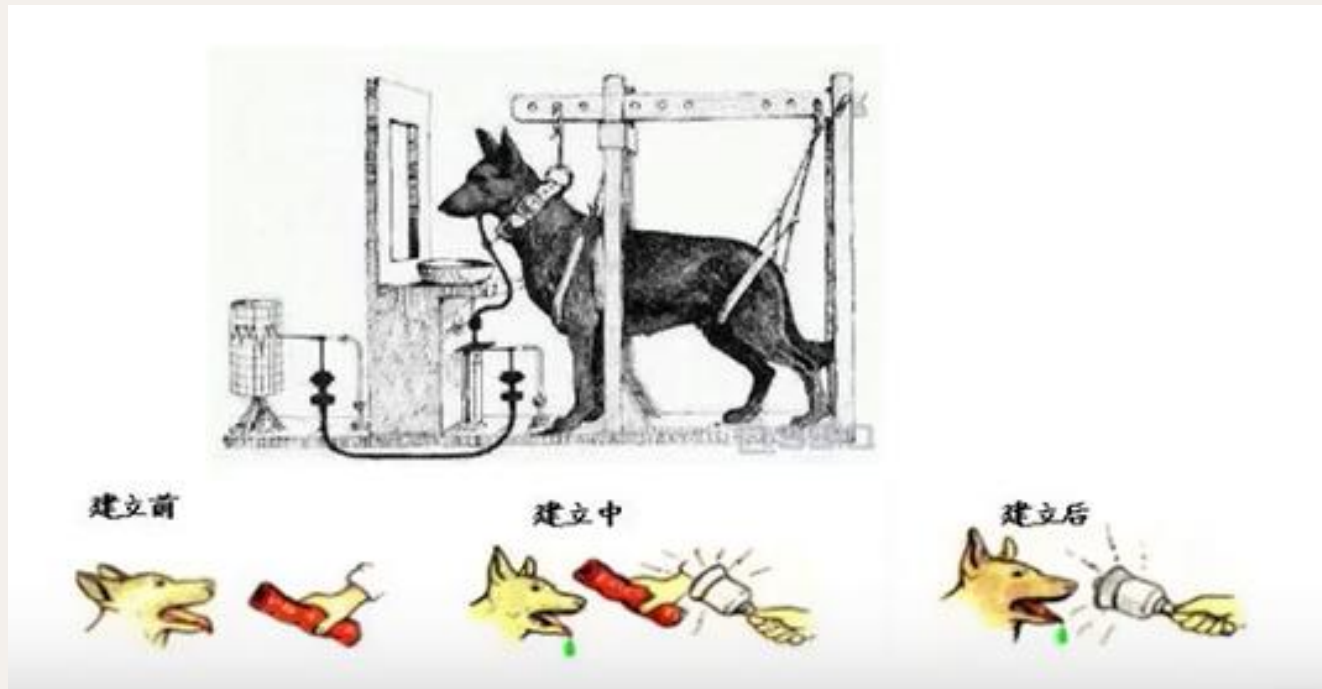



行为主义学习理论

- 斯金纳——操作学习理论
- 如果一个操作行为完成后伴随有**强化的刺激**，那么这一操作行为的发生概率就增多，从而养成习惯；如果不再有强化刺激，则该操作行为的概率就减少甚至消失
- 学习是一种反应概率的变化，强化可以增强反应概率
- 强化：正强化、负强化

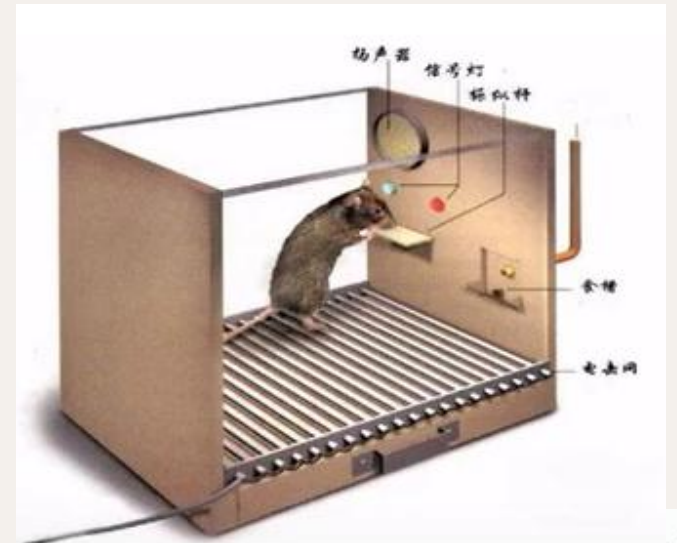



行为主义学习理论

规律	条件	例子	行为发生频率
正强化	+愉快	奖励	行为发生的频率上升
负强化	-厌恶	撤销处分	
惩罚	-愉快 +惩罚	不让看电视 考不好抄写	行为发生的频率减少
消退	无强化物	孩子哭闹，家长置之不理	行为发生的频率减少

临近下课，一些学生的注意力开始涣散，这时老师说“如果大家认真听课，我就少布置作业。”于是那些学生又接着认真听课了。老师采取的措施属于

- A 正强化
- B 负强化
- C 惩罚
- D 消退

提交

以下属于负强化的实例是

- A 老板对迟到的员工扣发奖金
- B 老师不再批评按时完成作业的小明
- C 感觉屋内人声嘈杂暂时离开
- D 上课扮怪相而不再有同学和老师理睬

提交

从强化的观点来看，撤销之前对学生纪律处分的做法属于正强化

A 对

B 错

提交

一名学生早上到学校后主动打扫教室，老师看到后进行了表扬，以后这个学生经常早到校打扫教室，可以用（ ）原理来解释

- A 替代强化
- B 负强化
- C 操作性条件反射
- D 经典性条件反射

提交

小伟为获得老师和同学们的关注，在课堂上总扮鬼脸，老师和同学都不予理睬，于是他扮鬼脸的行为逐渐减少，这体现了哪种强化原理？

- A 消退
- B 负强化
- C 正强化
- D 惩罚

提交

小马上课时害怕回答问题，他发现自己坐在教室后排可减少被老师提问的次数。于是，他总坐在教室后排。下列哪种强化方式导致了小马愿意坐在教室的后排？

- A 正强化
- B 负强化
- C 消退
- D 惩罚

提交



认知学习理论

- 观点：认为学习是学习者对环境和客观事物主动的认识和行为的主动改变，是主体的认知过程
- 强调学习中认知机制所起的作用，着重探讨学习者内部心理结构的形成和改变
- 格式塔心理学的完形说
- 布鲁纳的认知-发现说



认知学习理论

• 格式塔心理学--柯勒

- **顿悟**是指突然觉察到解决问题的办法，要做到这点就必须对整个问题的情境进行知觉，了解构成情境的各要素之间的关系
- 有机体获得每种经验都是一个有组织的整体，也就是完形--不是孤立的组成部分，也不是各组成部分的简单相加
- 学习就是个体内容通过知觉重组主动构造完形的过程，也就是实现顿悟的过程
- 顿悟学习可以避免盲目的试误学习，学生通过顿悟学习所获得的知识才能成为其知识和能力的一部分，可以运用于解决任何情境中的类似问题，通过顿悟的学习是不容易遗忘的。

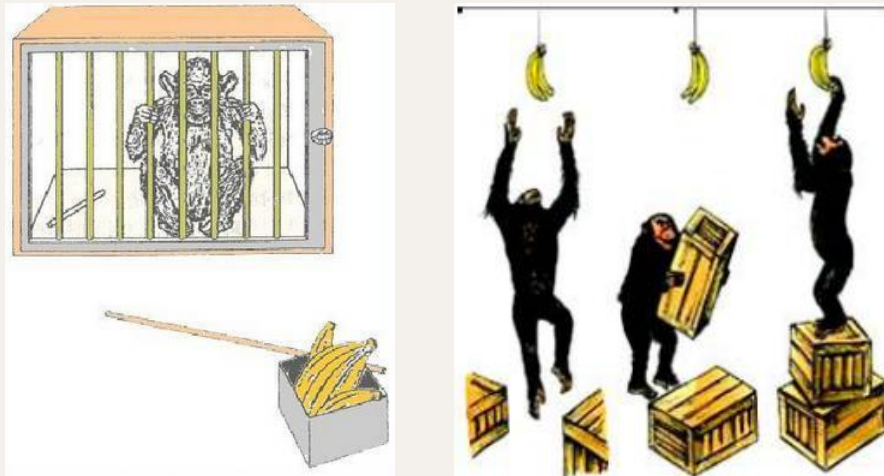



认知学习理论

- 布鲁纳认知-发现说
- 学生学习的目的在于掌握知识结构，学生在学习过程中应该主动探索知识结构
- 学习应是主动发现的过程，而不是被动接受知识
- 强调学生的过程而不仅仅是学习的结果，重视获得知识的方法而不仅仅是知识本身
- 强调学生好奇心的内部动机而不是受家长影响或与同学竞争的外部动机



学习的分类、阶段和目标

- 加涅按学习的复杂程度，有低级到高级把学习分为八类



1-5属行为主义
6-8属认知学派

基础简单的学习，学龄前

学校教育的重点

小孩子每次玩火，妈妈就告诉他危险，久而久之，他除了把火这个词与看到的火联系起来之外，还会把火与危险联系起来，一说危险就想到火。这属于哪个种类的学习（ ）

- A 信号学习
- B 刺激——反应学习
- C 连锁学习
- D 言语联想学习

提交

学生学习了长方形、正方形、平行四边形后，掌握了“四边形”的概念。这种学习是()

- A 连锁学习
- B 概念学习
- C 辨别学习
- D 原理学习

提交

“学生在课堂上由于正确回答老师的问题而得到表扬，多次以后就变得喜欢在课堂上回答问题”，这是加涅学习层次理论中的哪一种学习类型？

- A 连锁学习
- B 信号学习
- C 刺激—反应学习
- D 概念学习

提交

学蛙泳就必须学会如何用手臂划水、蹬腿并夹水、抬头呼吸，以及如何将上述几个主要动作组成一个和谐的系列，这种学习属于（ ）

- A 信号学习
- B 刺激—反应学习
- C 连锁学习
- D 解决问题的学习

提交

“打铃了上课，再打铃下课”，师生们这样的反应属于加涅的学习层次分类中的

- A 信号学习
- B 刺激—反应学习
- C 连锁学习
- D 解决问题的学习

提交

按照加涅的学习水平分类，学生对相似的、易混淆的单词分别作出正确反应的学习属于

- A 信号学习
- B 连锁学习
- C 多种辨别学习
- D 解决问题的学习

提交

此题未设置答案，请点击右侧设置按钮

学生根据三角形全等的原理来做几何证明题。根据加涅的累积学习模式，这种学习属于

- A 连锁学习
- B 多种辨别学习
- C 原理学习
- D 解决问题的学习

提交

按照加涅的学习层次分类理论，学生将“狗”，“猪”，“牛”等概括为“动物”的学习属于概念学习

A 正确

B 错误

提交



学习的分类、阶段和目标

- 加涅认为学习行为分为八个阶段

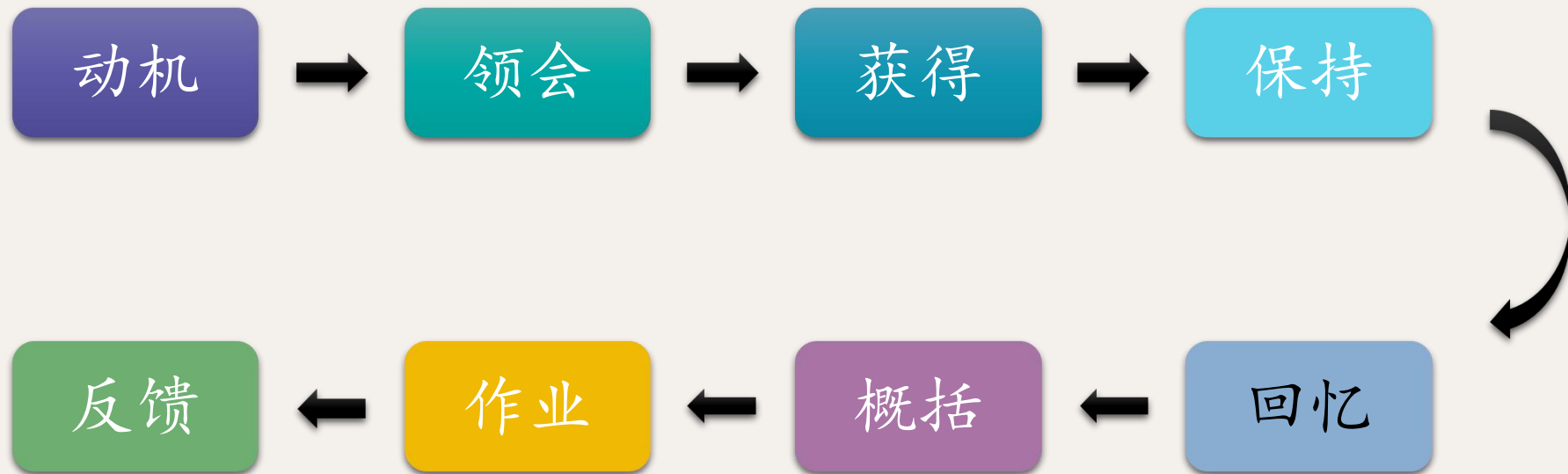



学习的分类、阶段和目标

应达到的
五种学习
结果，即
教育所要
实现的目
标

智力技能

认知策略

言语信息

动作技能

态度



练习

• 判断以下学习结果属于哪一类？

- 1. 知道长江是中国第一长河。 言语信息
- 2. 梯形的面积计算公式可由三角形的面积计算公式，加上长方形的面积计算公式组合得来 智力技能
- 3. 可以区分b和d 智力技能
- 4. 将所学的内容画出网络关系图 认知策略
- 5. 学会骑自行车 动作技能
- 6. have的过去时是had 言语信息
- 7. 尊师重道 态度

学生通过学习后，能说出“诚信”的含义。根据加涅的学习分类，这种水平的学习主要属于（ ）

- A 言语信息学习
- B 智力技能学习
- C 认知策略学习
- D 态度学习

提交

小明原来见了陌生人就躲避，上幼儿园一个月后，小明的这种行为消失了。据加涅的学习结果分类，这里发生（ ）的学习。

- A 言语信息
- B 智力技能
- C 动作技能
- D 态度

提交

根据加涅对学习结果的分类，下列属于智慧技能的是（ ）

- A 把小数换算成分数
- B 认识时钟
- C 使动词和句子的主语一致
- D 写字

提交



学习和习得

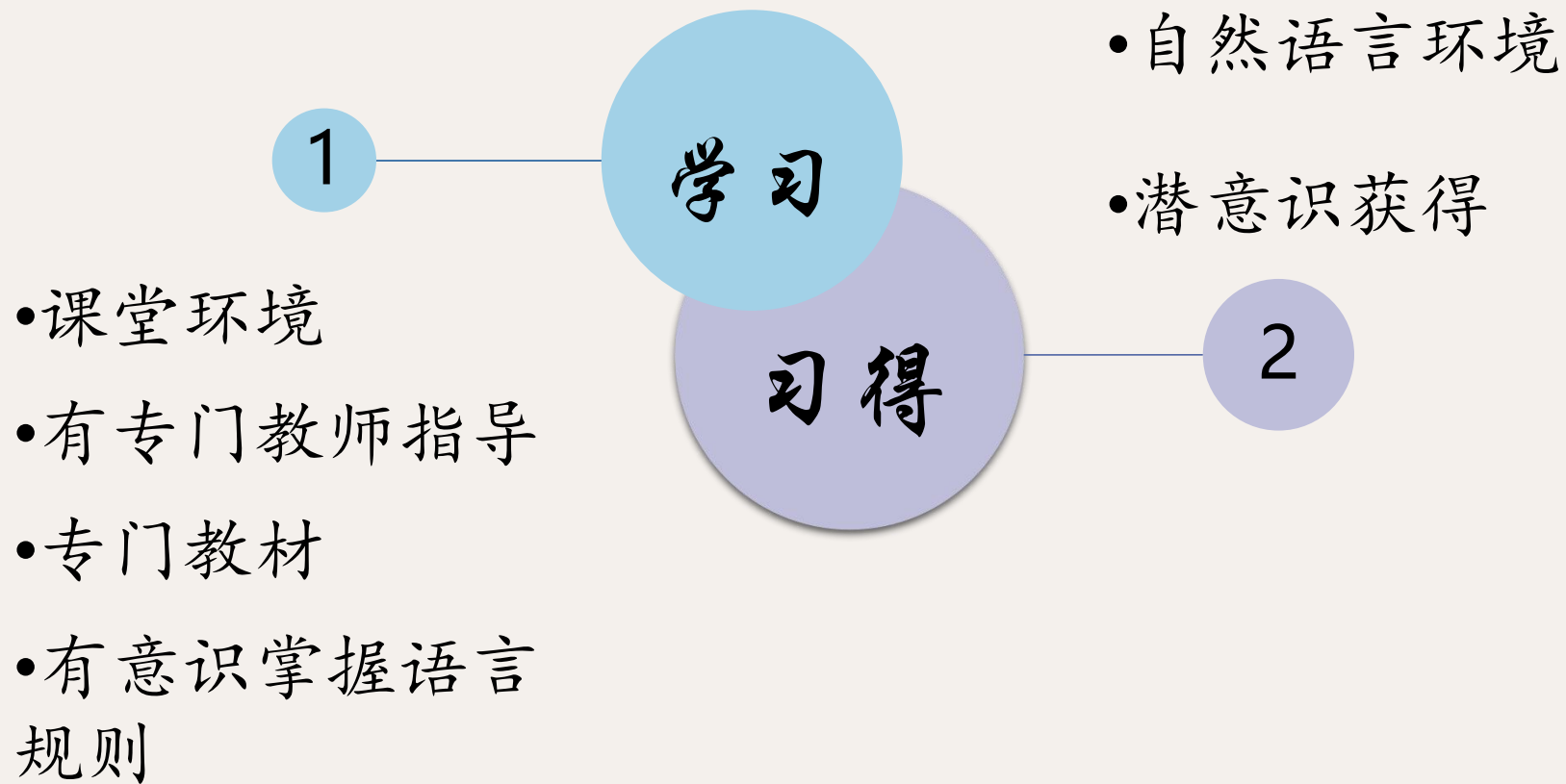



思考

学习和习得是否是相互排斥的？



学习和习得的不同





汉语国际教育概论 8

-- 第一语言习得

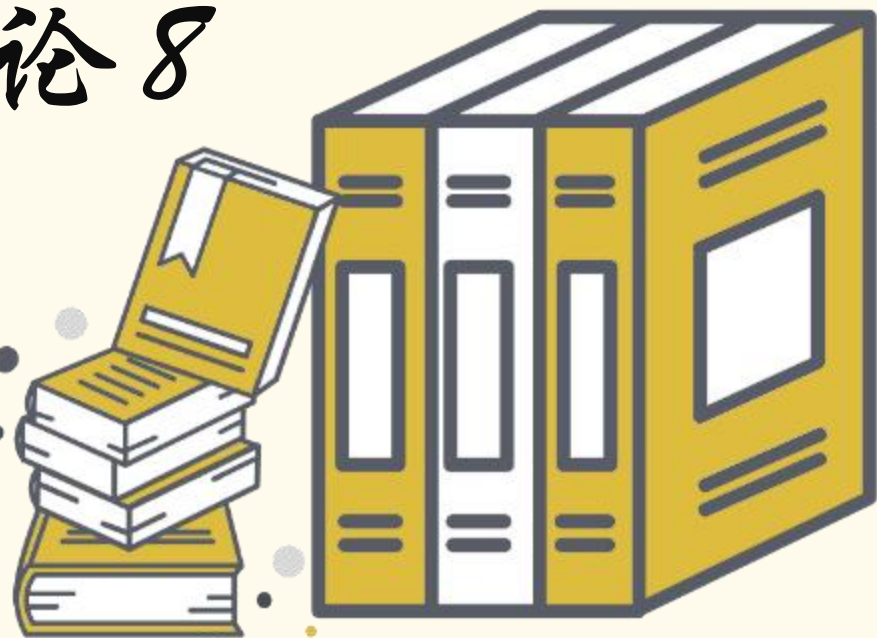

根据加涅的学习层次分类，学习联合两个或两个以上的刺激--反应动作，以形成一系列刺激--反应动作联结为

- A 连锁学习
- B 信号学习
- C 刺激--反应学习
- D 言语联结学习

提交

小明在两岁的时候学会了背“床前明月光，疑是地上霜……”这首唐诗。按加涅的学习结果分类，这属于

- A 言语信息
- B 态度
- C 动作技能
- D 智力技能

提交

学生通过学习，能够阐述热力环流的形成过程，这属于（ ）

- A 言语信息
- B 动作技能
- C 智力技能
- D 态度

提交

小明两岁半就会正确使用“你”、“我”、“他”三个代词进行言语交流，按加涅的学习结果分类，这里发生的学习是（ ）

- A 言语信息
- B 智力技能
- C 认知策略
- D 态度

提交

读完故事之后，小明对小红帽产生怜爱、对大灰狼产生憎恶的感情，属于加涅学习结果的（ ）

- A 言语信息
- B 动作技能
- C 智力技能
- D 态度

提交

加涅的智力技能包括()。

- A 辨别学习
- B 概念学习
- C 原理学习
- D 连锁学习

提交



儿童第一语言的习得过程

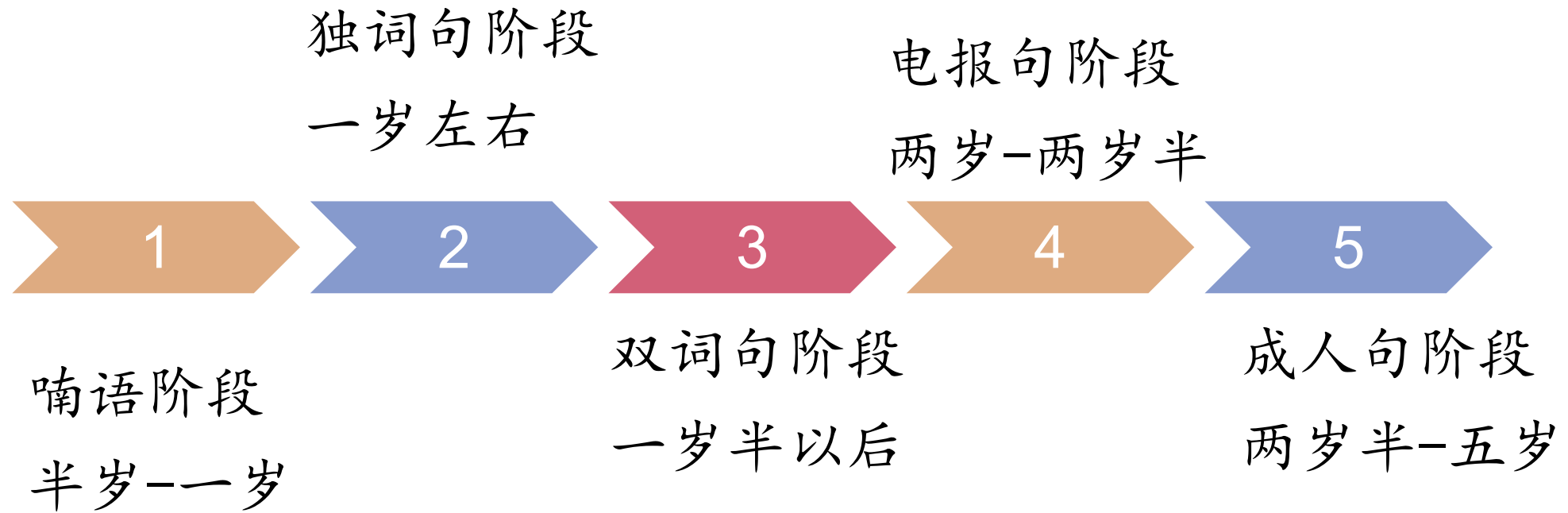



儿童第一语言习得的主要理论

刺激—反应论

先天论

认知论

语言功能论





儿童一语习得的主要理论--刺激-反应论

- 行为主义心理学--斯金纳
- 反对研究人内部意识思维活动
- 把语言看成是一种人类的行为，试图通过研究人的言语行为建立一套完整的一语习得理论
- 认为语言不是先天所有而是后天习得的，强调外部条件在一语习得过程中的作用。
- 模仿---奖励或赞许--反应得到强化--反复





儿童一语习得的主要理论--刺激-反应论

- **评价：**
- 1. 人们平时所听所说的每句话几乎都是新的，儿童不可能通过模仿来学会每一句话
- 2. 不能解释儿童言语行为中的创造性
- 3. 成人并不总是对儿童说出的话进行强化
- 4. 单靠刺激-反应，即使能学到一些语言的外部形式，也培养不出语言交际能力





儿童一语习得的主要理论--先天论

- 又称为“内在论”
- 理论基础：乔姆斯基“普遍语法”
- 人们习得语言绝不是单纯的模仿记忆，而是要把这些复杂的规则“内化”，达到自动运用的程度
- **语言习得机制（LAD）**：包括两部分
 - 1. 以待定的参数形式出现的，人类语言所普遍具有的语言规则，即“普遍语法”（UG）
 - 2. 评价语言信息的能力，也就是对所接触到的实际语言的核心部分进行语言参数的定值
- 语言习得过程是**假设--验证的演绎**过程





儿童一语习得的主要理论--先天论

- 不否认后天语言环境的作用，环境只起到提供具体语言材料，触发语言习得机制工作的作用
- 儿童母语习得的过程是主动、积极、创造性的过程
- **争论：**
 - 1. LAD是否存在
 - 2. LAD是普遍语法
 - 3. LAD不受智力和认知能力的制约
 - 4. 先天论对环境的作用估计不够。





讨论

◆ 试比较先天论和刺激-反应论

先天论	刺激-反应论
把婴儿看成是带有将来发展蓝图的复杂的机制	将新生婴儿看成是一块完全由环境来捏弄的泥团
过分强调了天赋，忽视后天环境的作用，忽视反复操作养成习惯的必要性	过分强调了环境的作用，强调后天通过刺激-反应养成习惯，忽视认知能力的作用





儿童第一语言习得--**认知论**

- 认知论基础是皮亚杰的发生认识论
- 指出人有遗传的心理功能。它决定人与环境的相互作用，并向环境学习。
- 与环境作用的结果就形成并发展了儿童的**认知结构**
- 是一种内在的**心理结构**，是不同发展水平的儿童对外界事物做出反应的组织形式。认知结构的发展涉及图式、同化、顺应和平衡四个概念。
- 认知结构的组成部分又称为图式





儿童第一语言习得--认知论

- **图式**：是指动作或活动的结构或组织。这里的动作或活动是指外部动作和内化了的思维活动。图式最初来自遗传，是一种先天性的无条件反射，以后在适应环境的过程中，图式不断丰富起来。图式从低级到高级发展是通过同化和顺应两种形式进行的。

- 一个有组织的、可重复 **同化是量变；顺应是质变**

◆ 儿童遇到新事物、新经验，总希望把它结合到结合到原有的图式中，使其成为自身的一部分，这就是**同化**

◆ 如果不能纳入原有的图式，儿童就要调整原有的图式或创立新的图式以适应环境、同化新事物，这就叫**顺应**

同化是个体对环境的作用
顺应是环境对个体的作用





儿童第一语言习得--认知论

- 1. 儿童头脑中没有神秘的习得机制，更不存在普遍语法，但人类有先天的认知机制和认识能力
- 2. 认知机制和认识能力与环境相互作用，并向环境学习
- 3. 儿童语言的发展是个体在与客观环境交互作用过程中，通过同化、顺应和达到暂时平衡，不断地从一个阶段发展到一个新的阶段
- 4. 儿童语言习得是建立在儿童认知能力发展基础上的，认知能力的发展决定语言的发展





儿童第一语言习得--认知论

- 1. 不同意过分强调语言学习的特殊性
- 2. 不同意语言习得机制的说法
- **不足之处**
 - 1. 不是专门解决儿童语言习得问题的
 - 2. 语言发展受诸多因素的影响，只强调认知一方面的因素也不可能是全面的
 - 3. 只强调认知能力对语言能力的影响，忽视了语言能力的发展对认知能力的影响





儿童第一语言习得——语言功能论

- 韩礼德
- 从语言交际功能的角度研究儿童的发展
- 不能解释儿童为什么能掌握成人的语言体系、儿童的语言体系是如何过渡的成人的语言体系的
- 儿童习得母语的过程，应看作是逐步探索并掌握语言来表示功能的各种方式的过程





儿童第一语言习得--**认知论**

刺激-反应论	后天环境的外部因素决定一切，必须靠模仿、强化、重复等外部因素去习得一语
先天论	先天语言习得机制决定一切，儿童头脑里的普遍语法使得它能自然内化对语言的规则体系
认知论	先天与后天的因素相互作用，先天具有而后天不断发展的认知能力决定一切，语言能力只是认知能力的一部分
功能论	将一语习得过程看成是语义体系掌握的过程





儿童第一语言习得主要理论

- 综合各家看法：
 - 1. 儿童一语习得是先天语言习得能力和后天环境作用的结果，既需语言规则的内化，又需通过模仿操练养成语言习惯
 - 2. 儿童语言能力的发展是其整个认知能力发展的一部分，是与儿童的成长发育过程相适应的
 - 3. 儿童一语习得既包括语言结构，特别是语法体系的习得，也包括语言功能以及语言运用相关的文化知识的习得，这几方面是同步进行的
 - 4. 儿童一语习得是在交际活动中实现的





谢谢观看



汉语国际教育概论9

-- 第二语言习得

目录

CONTENTS

- 1 对比分析假说
- 2 中介语假说
- 3 内在大纲和习得顺序假说
- 4 输入假说
- 5 普遍语法假说
- 6 文化适应假说



第二语言习得主要理论

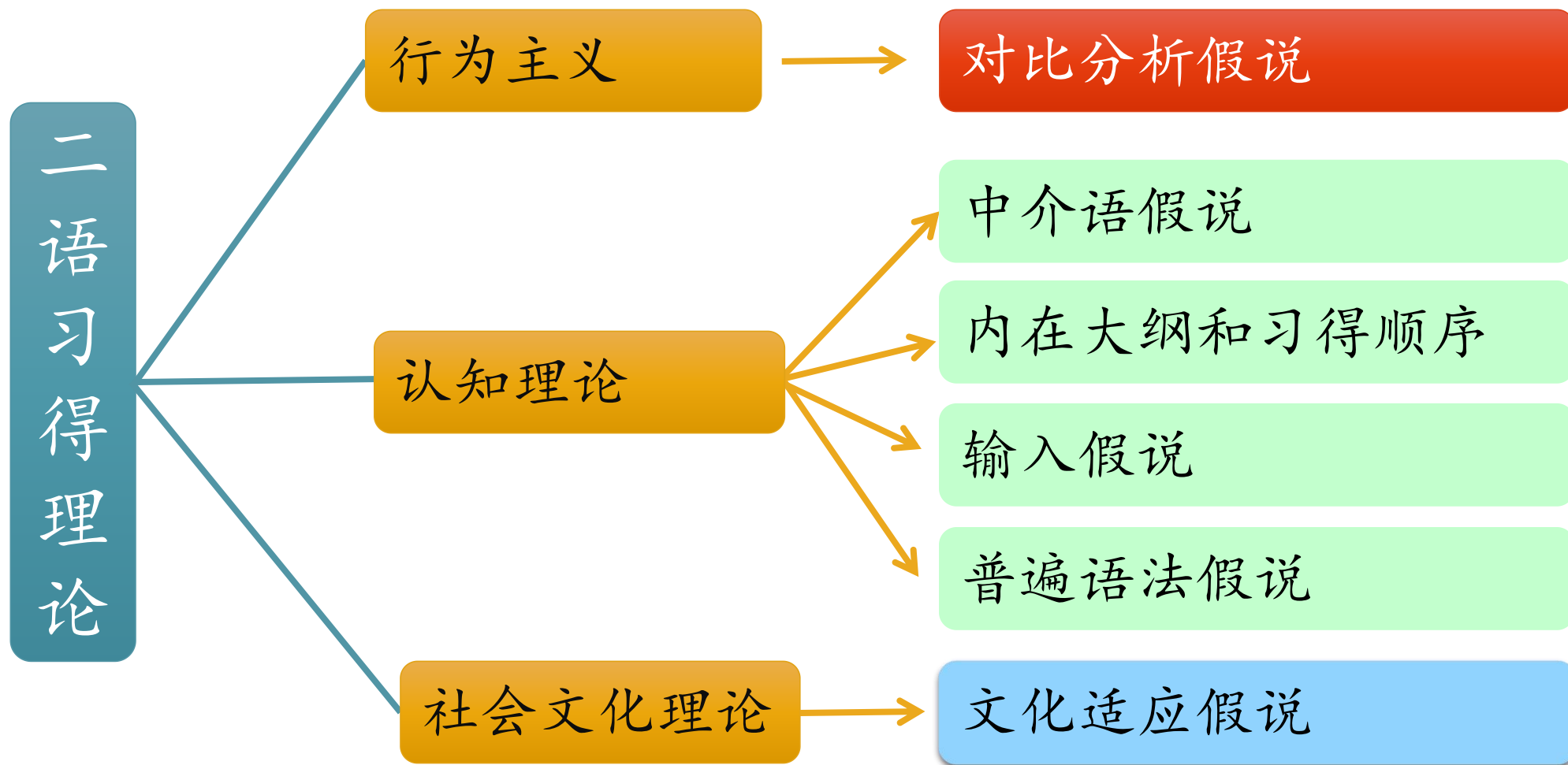



1

对比分析假说



对比分析假说

- 拉多
- 50年代中期
- **语言学理论基础**：结构主义语言学
- **心理学理论基础**：行为主义心理学和迁移理论
- **迁移**：指在学习过程中已获得的知识、技能和方法、态度等对学习新知识、技能的影响
- **正迁移**：起积极、促进作用
- **负迁移（干扰）**：阻碍作用
- 即两种语言结构特征**相同**之处产生**正迁移**，两种语言的**差异**导致**负迁移**

迁移就是教学中先前学习对后续学习的积极影响

A 对

B 错

提交

学生掌握了英语语法，在初学汉语语法时，总出现用英语语法套用汉语语法的情况的情况，从而对汉语语法学习产生干扰，这属于（ ）现象

A 负迁移

B 正迁移

提交

下列属于正迁移的是

- A 数学审题技能的掌握对物理、化学审题的影响
- B 在学校爱护公物的言行影响在校外规范自己的行为
- C 外语学习中，词汇的掌握对阅读的影响
- D 学习汉语字母发音对英语字母发音的影响

提交



对比分析假说

- 对比分析假说认为，第二语言习得的主要障碍来自第一语言（母语）的干扰，需要通过对比两种语言结构的异同来预测二语习得的难点和易产生的错误，以便在教学中采用强化手段突出这些难点和重点，克服母语的干扰并建立新的习惯
- 对比分析是将两种语言的系统进行共时比较，以揭示相同点和不同点的一种语言分析方法



对比分析--步骤

2. 选择

在两种语言中选择进行对比的某些**有意义的**语言项目或结构

4. 预测

在对比分析的基础上对二语习得者在学习过程中可能发现的困难和发生的错误进行预测

1. 描写

对**目的语**和学习者的**一语**进行详细的、具体的描写，作为对比的基础

3. 对比

对两种语言中选择好的语言项目或结构进行对比，找出两种语言的相同点和不同点



对比分析在教学中应用-难度等级模式

由普拉克特提出

等级	模式
零级	两种语言中 相同的成分 ，在学习产生 正迁移 ， 不会 发生学习困难
一级	在一语中分开的两个语言项目，在目的语中合成一项
二级	在一语中有而 目的语中没有 的语言项目，学生必须避免使用
三级	在一语中的某个语言项目在目的语中虽有相同项目，但其形式、分布和使用方面又有差异，作为目的语的 新项目重新 习得
四级	目的语中的某个语言项目，在一语中没有相应项目，习得时会产生阻碍性干扰
五级	一语中的一个语言项目到了目的语中分为两个或两个以上，需学习者克服一语习惯，逐项加以区别，才能在目的语中正确使用

如果一个来自英语国家的学生说出“周末我参观了奶奶”这样的句子，说明母语为英语的汉语学习者遇到了难度等级为（ ）级的语言点

- A 二
- B 三
- C 四
- D 五

提交

母语为英语的汉语学习者在学习“把字句”时，属于学习哪个难度等级的语言点（ ）

- A 二
- B 三
- C 四
- D 五

提交

英语学习者学习汉语的“能”、“会”、“可以”属于哪一等级

- A 二
- B 三
- C 四
- D 五

提交

母语为英语的汉语学习者在学习（ ）时属于第三等级难度

- A 离合词
- B “动词+宾语”的语序
- C 被动句
- D 可能补语

提交



对比分析的局限性

1. 主要观点是两种语言的相同之处产生正迁移，不同之处产生负迁移，两种语言的差异越大，干扰越大，学习的困难也就越大，实际情况并非如此
2. 第二语言学习则所遇到的困难和所犯错误并不只是来自第一语言的干扰
3. 只对语言表层结构进行对比，没有语义、语用、话语、文化等方面的比较
4. 最大问题是把学习者看成是机械刺激的对象，不重视对学习者的研究，没有涉及学习者的实际语言表现，也未涉及学习者特点



作业

按对比分析的步骤对比两种语言（亦可对比方言）

要求：

1. 字数：>1000

2. 电子版：小四号宋体，文档名称：学号+姓名+班级，请提交至微信考勤系统

3. 时间：十一周（11月22日）前提交



2

中介语假说



中介语假说

- 塞林克、科德
- 是指在二语习得过程中，学习者通过一定的学习策略，在目的语输入的基础上所形成的一种既不同于第一语言也不同于目的语、随着学习的进展向目的语逐渐过渡的**动态**的语言系统

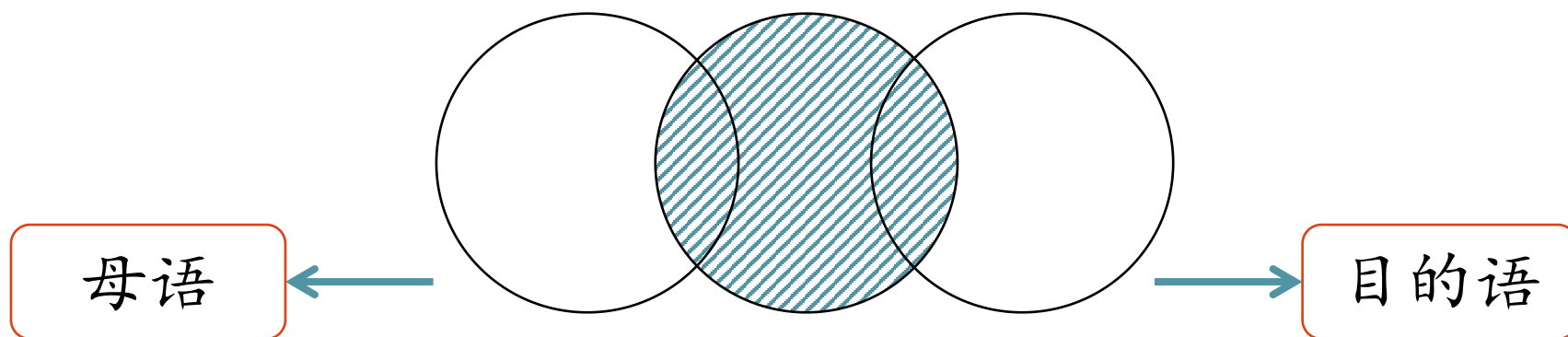



中介语假说

- 中介语既指学习者语言发展的任何一个阶段的“**静态**”语言系统，可以把它看做某一阶段的“切片”，也是指学习者从零起点到靠近目的语的语言发展轨迹，可以把它看做是各阶段相接而形成的一种**连续体**



中介语假说

中介语特点：

1. 在其发展过程中的任何一个阶段都是**学习者创造的**一种介于一语和目的语之间的**独特的语言系统**。
2. 不是固定不变的，而是一个不断发展的**动态系统**
3. 是由于学习者对目的语的规律尚未完全掌握的情况下，所做的不全面的归纳与推论而产生的语言系统。
4. 中介语的偏误具有**反复性**
5. 中介语的偏误有**顽固性**



中介语假说

中介语特点

可塑性

修正规则，
中介语不断发展，逐步
接近母语者的
语言

动态性

中介语规则以
渐进方式逐步
展开，并总处
于此状态

系统性

语音词汇语
法都有一套
规则。



中介语假说

以下不属于“中介语”的一项是

- A. 外企中流行“我有一个analysis要due”这样的表达方式
- B. “kongfu”被选入了英文词典，并且被国外媒体广泛使用
- C. 学了初级汉语的美国学生大卫在作文中写了这样一句话“我送给弟弟我的皮袄”
- D. 学了三年汉语的韩国男生正浩还是经常问老师“明天听写有吗？”



3

输入假说



输入假说理论

- 克拉申 1985 《输入假说：理论与启示》

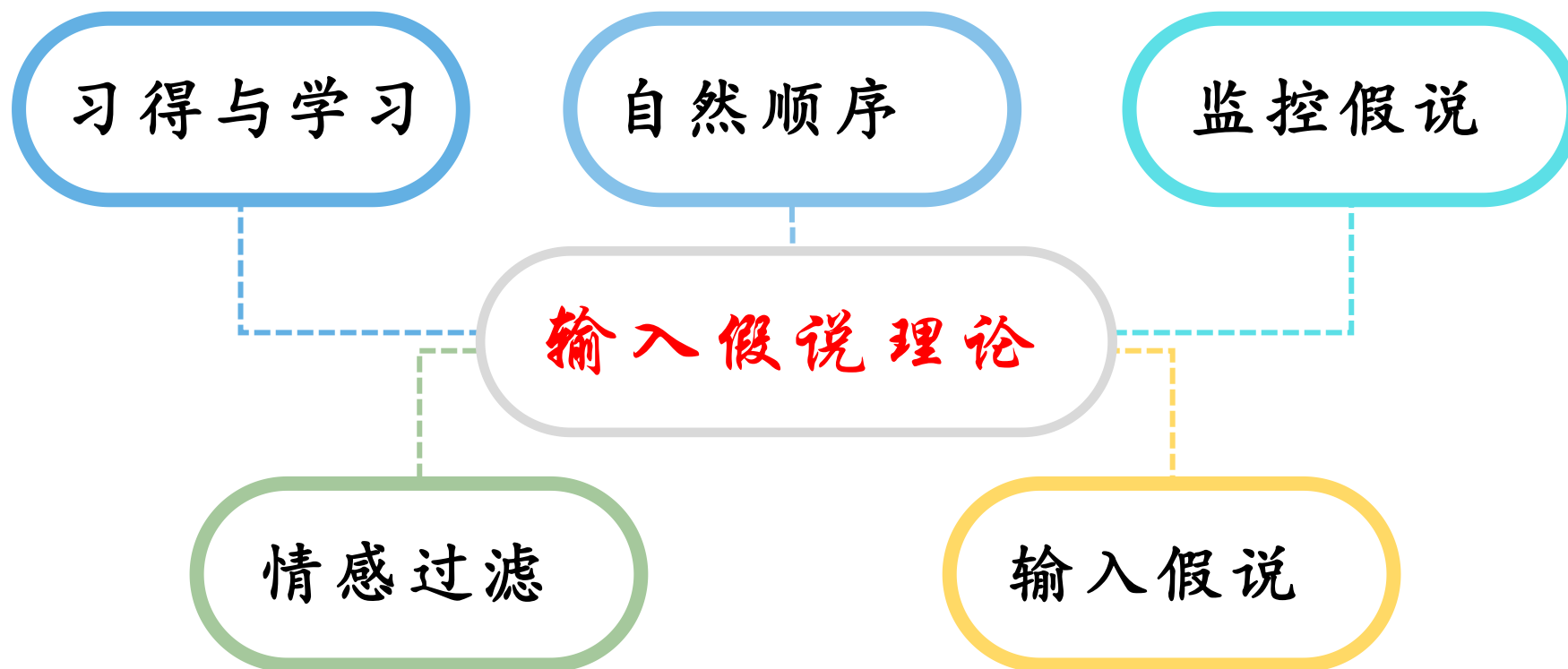



输入假说理论--习得与学习假说

- 克拉申：成人有两种截然不同的获得第二语言的方法
- 习得：即潜意识、日常的暗含的学习，这是儿童自然获得第一语言的方法
- 学习：有意识的语言学习，这是明确的、正规的、从语言学方面理解并掌握语言
- 习得和学习假说是克拉申**输入理论的基础**



输入假说理论--习得与学习假说

- **观点：**
- 习得是首要的，远比我们想象的重要
- **学习**实际上是**辅助性**的
- 通过学习获得的语言无法成为目的语习得的基础，也不能用来自然地表达思想
- 在交际中流利地运用第二语言只能靠习得



内在大纲和习得顺序假说

科德，1967《学习者言语错误的重要意义》

- 二语学习者在语言习得过程中有其自己的内在大纲（built in syllabus），而学习者的种种偏误正是这种内容在大纲的反映。
- **内在大纲**实际上是人类掌握语言的客观的、普遍的规律，教师只能在有限的范围内控制教学过程，无法完全控制学习者对输入语言的**内化**过程。
- 当教师的教学安排与学生的规律，即内在大纲不一致时，就会影响到二语的习得。



输入假说理论--自然顺序假说

- 克拉申 1982年九项英语语素习得“自然顺序”表

第一组	现在进行时的词素-ing
	表示复数的-s
	系动词to be (He is big)
第二组	到目前为止，还是一种假说，尚未获得足够的实验支持
第三组	不规则的动词过去时态 (went)
第四组	规则的动词过去时态-ed
	一般现在时态第三人称动词单数-s
	名词所有格词尾-s (the girl's food)

从第一组到第四组的习得顺序变化的，每组内的项目顺序可能有一些差异



输入假说理论--监控假说

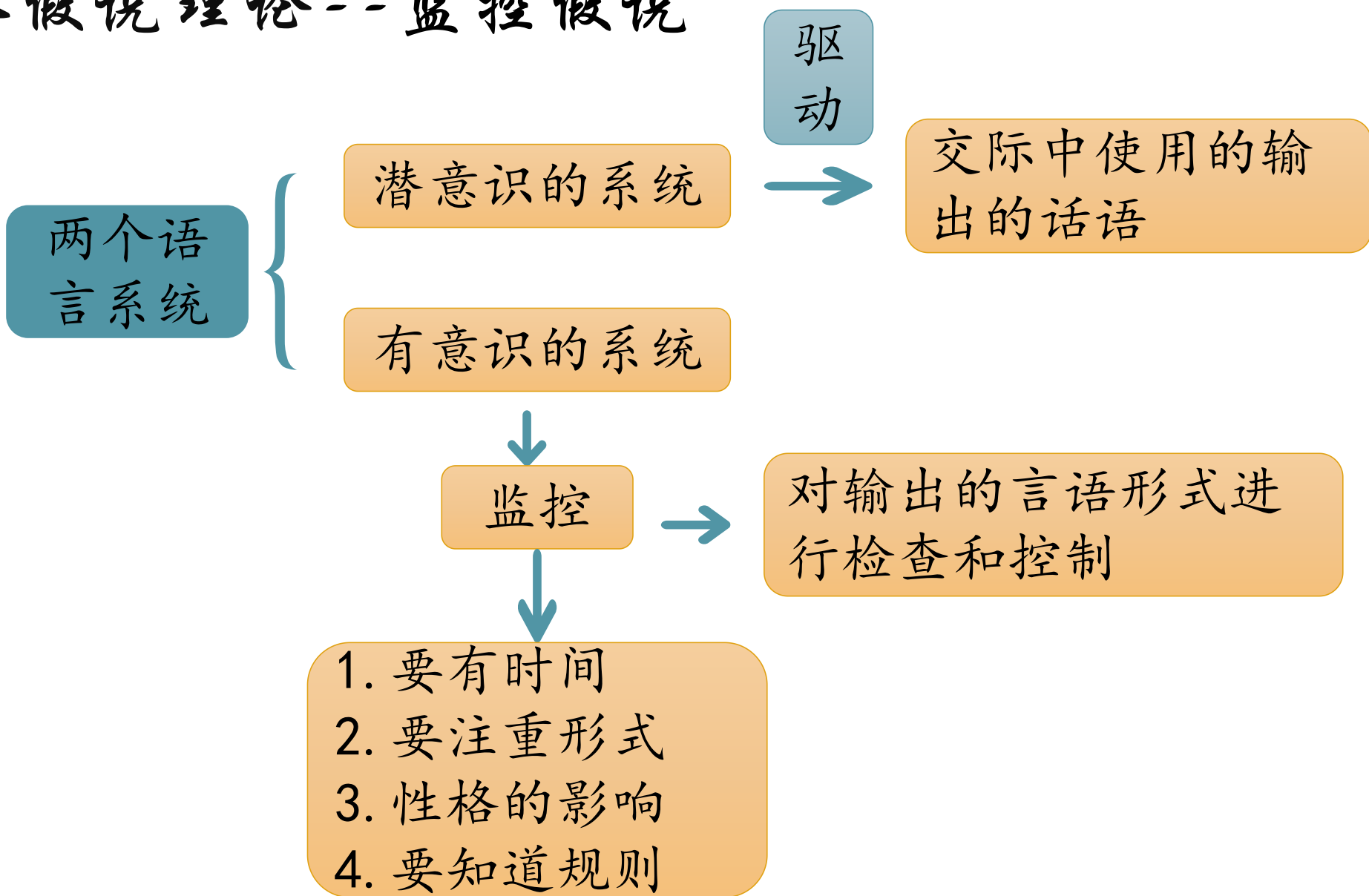



输入假说理论--输入假说

1. 人类获得语言的**唯一**方式是**对信息的理解**，也就是通过吸收可理解的输入习得语言知识。
2. 输入的信息不要过难也不能过易，克拉申用“ **$i+1$** ”来表示，输入的水平应该控制在 $i+1$ 程度上，因为 $i+2$ 学习者难以理解， $i+0$ 则无法发展其语言能力
3. 强调听力活动对语言习得最为重要，语言习得是通过听力理解来实现的，不是通过“说”来获得的，“说”常常是没有必要的，过早的说甚至是有害的



输入假说理论--情感过滤假说

- 也称**屏蔽效应假说**
- 第二语言课堂学习也总是输入大于吸收
- 人类头脑中这种对语言的堵塞现象，是由于情感对输入的信息起了过滤作用，称为“情感过滤”，或者说成为把输入挡在外面的屏障。
- 造成这种过滤或屏障的主要是**心理因素**：
- 学习的动机、对所学语言的态度、自信心、是否紧张焦虑、是否处于防卫状态、精神和身体状态不佳等。



输入假说理论

- 总结：
- 二语习得的实现，主要取决于两个方面：
 - 1. 习得者必须听懂可理解的输入
 - 2. 习得者在情感上必须对输入采取开放、接受的态度
- 可理解的输入加上降低屏蔽效应、低焦虑环境，就一定能习得第二语言



4

文化适应假说



文化适应假说

舒曼

- 从文化与语言的关系出发，把二语习得的过程看做是逐步适应目的语文化的过程，把整个第二语言习得看作是文化适应的一部分，认为二语学习者对目的语文化的适应程度决定该目的语的掌握程度。
- **文化适应**是指学习者与目的语社团的社会和心理的结合。
- 学习者与目的语文化的**社会距离**与**心理距离**就成了影响二语习得的主要因素。
- **社会距离**起着**主导**作用，心理距离只有在社会距离不发生重大作用时才起作用



文化适应假说

正确：强调文化在二语习得中的重要性

片面：把文化适应看做是二语习得的唯一关键因素，把语言习得过程等同于文化适应过程，特别是又把文化适应理解为对目的语社团的社会和心理的结合，未必全面

文化适应的过程并没有、实际上也不能解释二语知识的内化过程和运用过程



5

一语和二语习得的 异同



一语与二语习得的相同点

相 同 点

具备一定的主客观条件

为了培养交际能力

必须掌握语言要素和语用规则，形成一定的语言技能

大体都经过感知、理解、模仿、记忆、巩固和应用阶段



一语与二语习得的不同点

- 习得动力不同
- 习得的环境和方式不同
- 习得的过程不同
- 文化习得因素习得不同
- 主体的生理、心理特点不同



THANKS



回顾

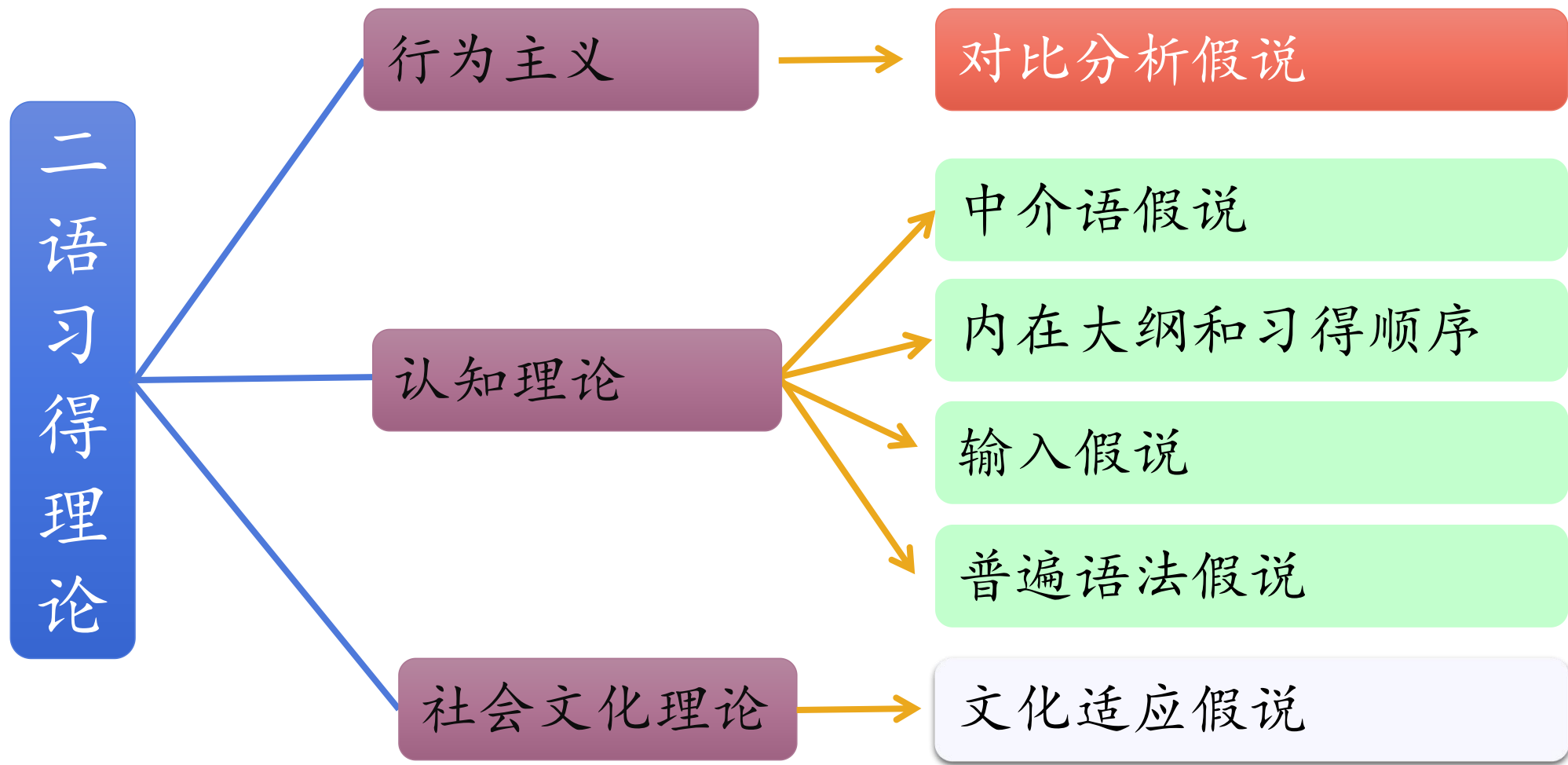



汉语国际教育概论

学习者个体因素





学习者个体因素

指二语学习者个体在习得过程中表现出的、对第二语言习得产生一定影响的**生理、认知、情感**等方面的特点

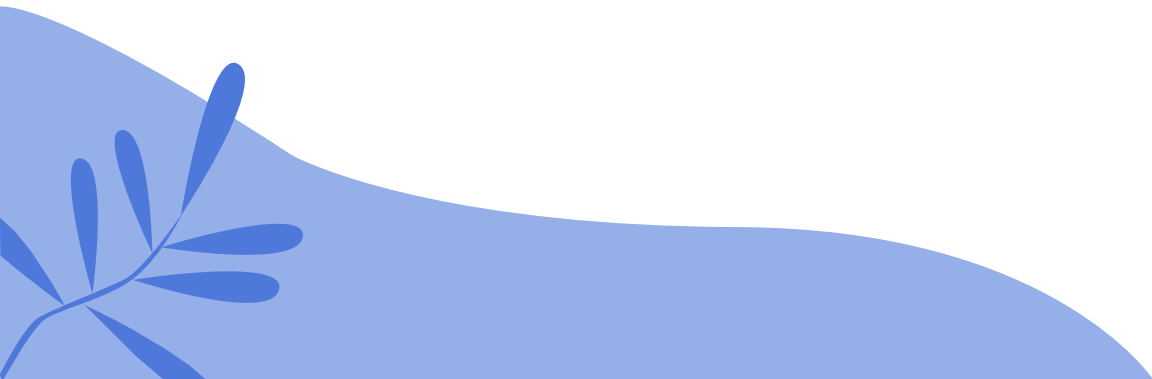



学习者个体因素

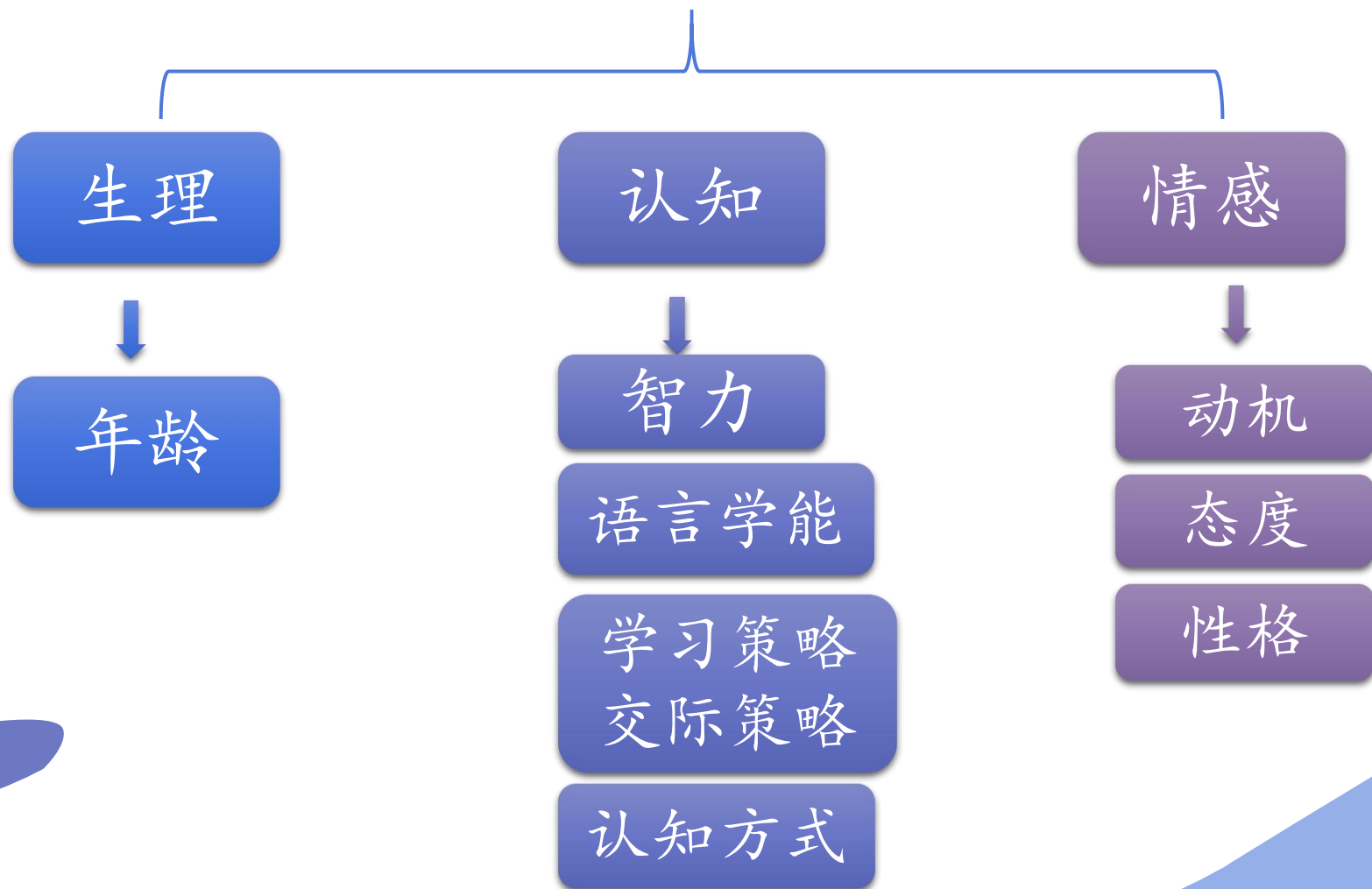



“

第一章

”

生理因素

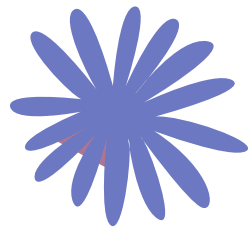

一、生理因素-年龄

关键期假说？

第二语言学习的关键期是指第二语言的最佳年龄段。

很多学者认为是青春期开始以前的这段时期。一旦大脑语言功能侧化完成就难以获得第二语言，因此儿童学习第二语言比成人的成功率大，特别是**语音和口语**方面具有优势。

过了关键期，成年人学习第二语言就比儿童速度慢，成功率降低，特别是母语的口音难以克服，说明成人二语学习很难达到说母语者水平。



生理因素-年龄

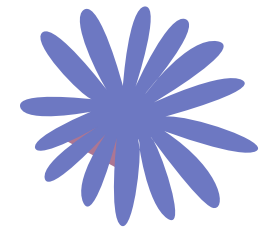

较多学者认为：

1. 年龄对二语习得的影响是存在的，不同年龄的二语学习者在二语方面具有不同的优势；
2. 影响二语习得成功与否的根本因素是学习时间的长短，而非学习开始得早晚；
3. 正是由于个体差异的存在，学习者的生理、心理特点不一样，因此很难确定适合所有人的最佳的二语习得年龄段；
4. 教师应根据不同年龄学习者的特点，采取不同的教学方法；





“

第二章

”

认知因素



二、认知因素-语言学能

学习第二语言所需要的特殊认知素质叫做第二语言的能力倾向，也称为**语言学能**，智商并不能检测。

卡罗尔：这种测验常采用一种人们**不熟悉的语言**或干脆是**人造语言**来进行，主要考查以下能力：

1. 语音编码
解码能力

2. 语法敏感
性

3. 强记能力

4. 归纳能力



二、认知因素-语言学能

西方学者对语言学能的想法：

1. 语言学能是可以分析的
2. 第二语言学习者不同程度地具备这些能力
3. 语言学能的差异影响到第二语言习得的速度





二、认知因素-学习策略和交际策略

学习策略？

是语言学习者为**有效地**掌握语言规则系统，发展语言技能和语言交际能力，解决学习过程中所遇到的问题而采取的**各种计划、途径、步骤、方法、技巧和调节措施**

- **学习策略分类：**
- 认知学习策略、元认知策略



二、认知因素-学习策略

认知学习策略是直接影响二语学习的一般性策略，即加工信息的一些技术及方法。

茹宾提出六种认知学习策略：





二、认知因素-学习策略

元认知策略

就是学习者通过计划、监控和评估等方式对自己认知过程进行反思和研究

是一种深层次的认知活动，是学习者对自己的能力特点、对认知任务和认知策略的认知，并通过认知活动中的体验，对认识过程和认知策略进行自我监控和调节，以保证学习活动的成功。

是对认知的认知

元认知可概括为：

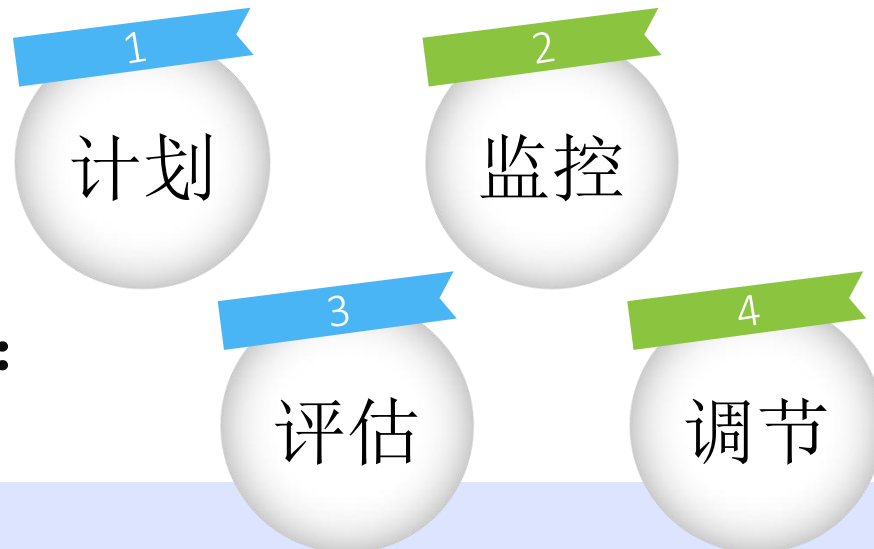



二、认知因素-学习策略

判断以下属于认知策略-1, 还是元认知策略-2:

1. 地理老师教学生记忆“乞力马扎罗”时, 为方便学生记忆, 将之戏称为“骑着马大罗”。 1
2. 学生采用思维导图的方式对知识进行归纳整理, 以促进自己对所学知识的掌握。 1
3. 期末复习时发现死记硬背没效率, 于是改为理解性记忆。 2
4. 重新阅读较难的段落, 尤其是当自己理解的信息仿佛自相矛盾或模棱两可时。 2
5. 小明考试时先浏览了一遍题, 打算先掐着时间把简单的题做完再做复杂的题, 这属于 2





二、认知因素-交际策略

假设你跟外国人交谈过程中，不能熟练运用英语进行交谈，你将采取哪些方式促使交谈的顺利进行？

1. 每个月都要交receipt。
2. 他昨天买了一个打扫地板的工具，下边有布的，用水的
3. 广州地铁的椅子很钢，我不胖，但是这里[指着臀部]很疼。





二、认知因素-交际策略

交际策略？

是学习者为顺利进行语言交际活动有意识采取的计划措施或方法技巧，是语言使用者交际能力的一部分
可看作是学习策略的一部分





二、认知因素-交际策略

回避

与母语有关

与目的语有关

其他

1回避

2简化

3语言转换

4母语目的语化

5母语直译

6语义替代

7描述

8造词

9重复

10使用交际套语

11利用交际环境

12等待

13体势语

14使用其他语言

15求助于对方



练习

1. 报纸上有一个news, 说一个飞机[做手势]在地上, 很多人死了。

3语言转换

13体势语

2. A: 你觉得北京的交通怎么样?

B: 车很多, 但是燃料站很少。

1. 简化

8造词

3. 我星期天去王府井, 买了两个.....东西。

6语义替代

4. 我昨天买了一个打扫地板的工具, 下边有布的, 用水的。

6语义替代

7描述

5. 在商场遇到熟人, 分别时跟他说“走好”。

10使用交际套语





学习行为 \ 类型	场独立型	场依存型
同伴关系	喜欢单独学习 喜欢竞争并获得个别肯定 不易顺从也不易感受他人情感	喜欢与他人一起学习 喜欢帮助他人 对他人的意见及情感较敏感
与教师的个人关系	很少主动跟教师直接接触 与教师的正式交互作用仅限于 教学时	公开表示对教师的正面情感 关心教师的个人爱好与经 验，主动接近教师
有教师的教学关系	喜欢尝试新的学习 不依赖教师的帮助 急于完成作业	希望得到教师的辅导与肯定 与教师一起学习能得到激励
有效学习与策略	强调概念细节，个人钻研 喜欢发现式学习	作业目标及课程要详加解释 喜欢教师的明确讲解与指导 喜欢以人文或故事方式说明 概念



练习

加工信息时主要依赖来自客观环境的线索，对社会科学，儿童教育，社会工作，文秘公关等与人交往的职业感兴趣的个体的认知方式属于(**B**)

- A. 场独立
- B. 场依存
- C. 冲动型
- D. 审慎型



“ 第三章 ”

情感因素



情感因素——动机 (motivation)

- **动机**是激励个体从事某种行为的内在动力，常表现为为达到某种目的而付出努力的愿望
- **生理**上的需要：出于本能
- **心理**上的需要：自尊、对成功的期望、得到社会的承认
- 第二语言习得的目的是推动学习者学习并达到掌握二语目的的一种强烈愿望，包括目的、要达到的目的的愿望、对学习的态度和努力行动四个方面





情感因素--动机 (motivation)

内部动机VS外部动机

内部动机：个体自身所产生的动力，常常来自个体对所做事物的兴趣和对其意义的认识。

外部动机：是外部因素作用的结果，如别人的影响、奖赏、惩罚等。

内部动机能取得长远的成功，外部动机智能取得短期的效果

在二语习得中两者发挥怎样的作用？





情感因素--动机 (motivation)



近景动机VS远景动机

近景动机：指与学习活动直接联系、具体、局部的动机

远景目标：与长远目标特别是有社会意义的目标相联系





练习



1. “为中华之崛起而读书”属于什么动机（ ）

A. 内部动机

BD

B. 外部动机

C. 近景动机

D. 远景动机





练习



2. 小明要是期末考得好父母就会给他买电脑，于是他刻苦的学习，期末考试取得了优异的成绩，属于什么动机（ ）

A. 内部动机

BC

B. 外部动机

C. 近景动机

D. 远景动机





情感因素--动机 (motivation)

- 对第二语言学习影响较大的动机：由兰伯特和加德纳提出
- **融合型动机VS工具型动机**
- **融合型动机**：指为了跟目的语社团直接进行交际，与目的语文化有更多的接触、甚至想进一步融合到第二语言社团中成为其一员
- **工具型动机**：指把第二语言用作工具的实际目的，如查阅资料，进行研究，寻找工作，提高自己的知识水平，改善自己的社会地位等





情感因素--动机 (motivation)

二语教学中如何激发学习动机？

1. 充分利用学习者本身已有的动机，并不断“充电”使之进一步增强
2. 从激发学习者的交际需求来增强语言学习的动机
3. 教师的教学活动时最直接增强学习者学习动机的因素
4. 以鼓励和表扬为主，多给学习者以成功的机会并及时加以肯定
5. 适当地运用竞争机制，在课堂中展开学习竞赛，激发学习者的上进心，进一步激励动机，调动学习者的积极性。





情感因素--态度

态度是个体对某种客观事物评价性反应，是在对事物了解的基础上产生情感上的褒贬好恶，并反映出对之采取行动的倾向

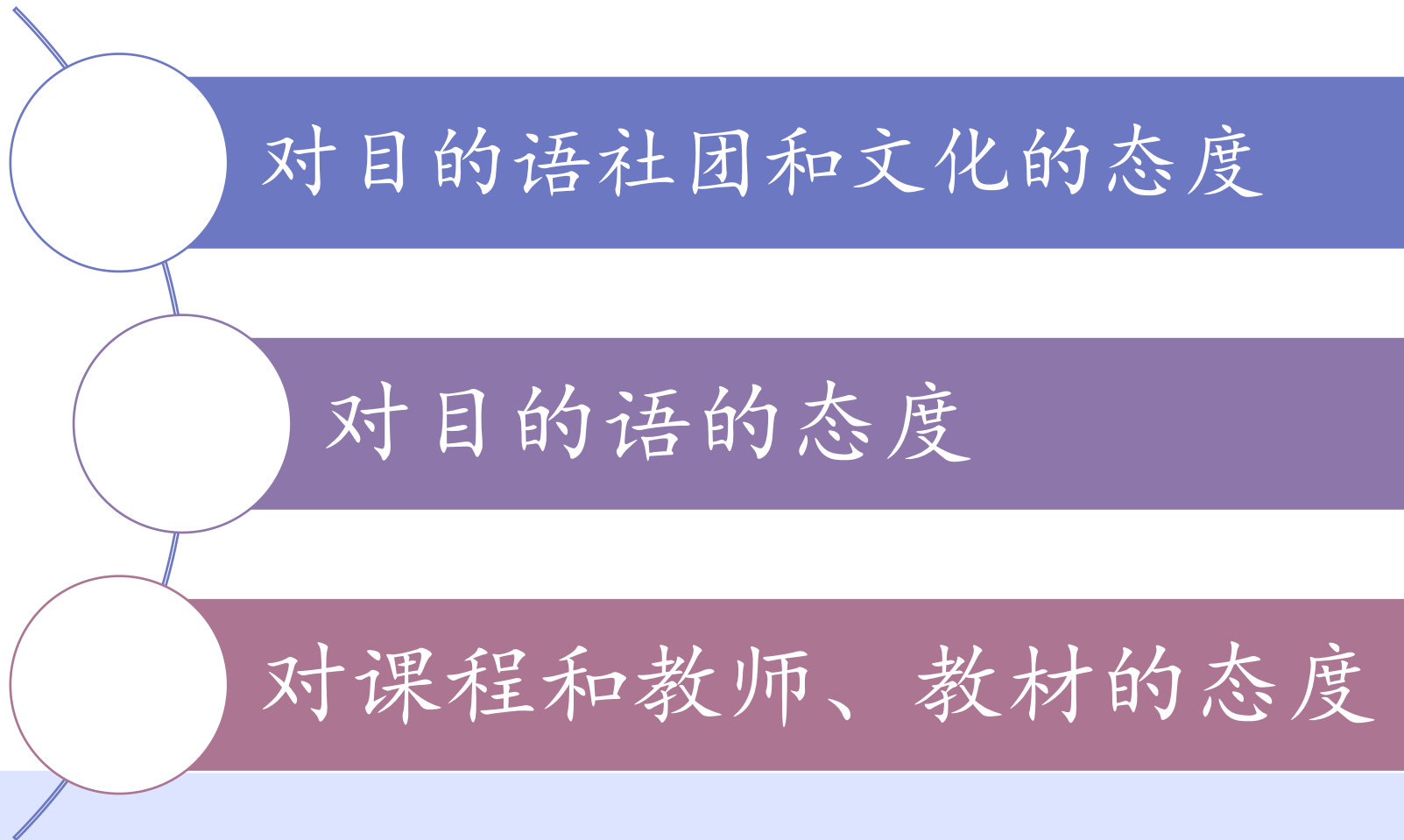



情感因素--态度

态度的分类

一般态度





情感因素--性格

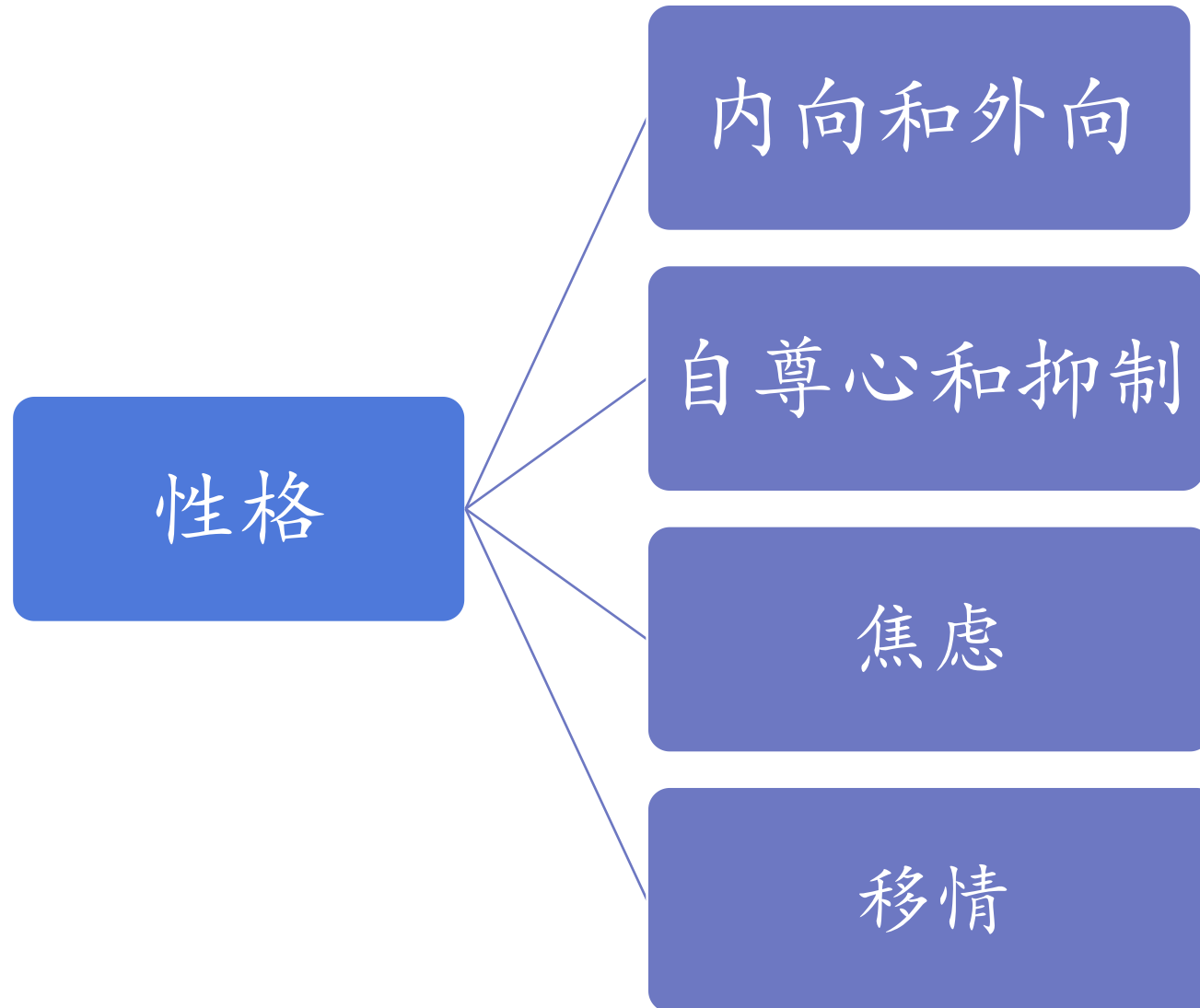



情感因素--性格

- 语言学习的**自尊心**既表现为对语言总能力的自我评价，也表现为对语言某一方面能力的自我评价
- **抑制**：是个体的一种防御外部伤害、保护自己的心理屏障
- 自尊心强的人较为自信，自我保护的意识要弱一些；自尊心不强的人也缺乏自信，用于自我保护的抑制心理更强
- **焦虑**：具有这种性格的人在做事之前或做事之后都可能产生对能否做好事情的焦虑、担心和忧虑的情绪
- **移情**：指能设身处地领会别人的思想和感情，这是人与人交往过程中相互沟通、消除隔阂、达到和谐相处的必要条件



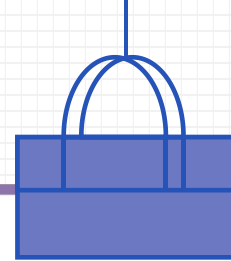
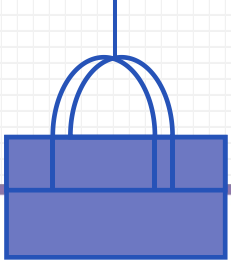

感谢观看

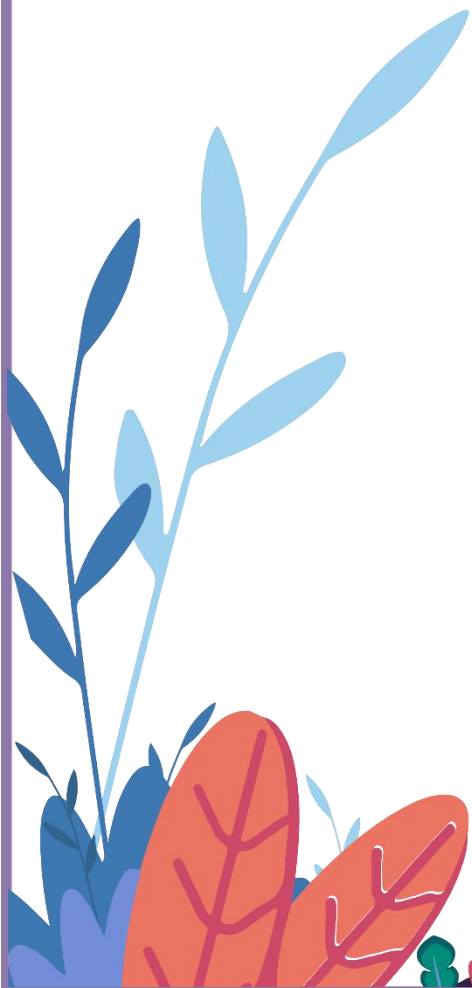



汉语国际教育概论II

--语言环境



判断以下句子采用了哪些交际策略

◆ 1. 前面的建物是公寓。

造词

◆ 2. 我现在也往往去老师家做客。

语义替代

◆ 3. 我小时候看很多书，大的书，有很多画的，字不多。

描述

◆ 4. 我比较喜欢吃有almond的巧克力。

语言转换

PART01

语言环境





影响第二语言习得的因素

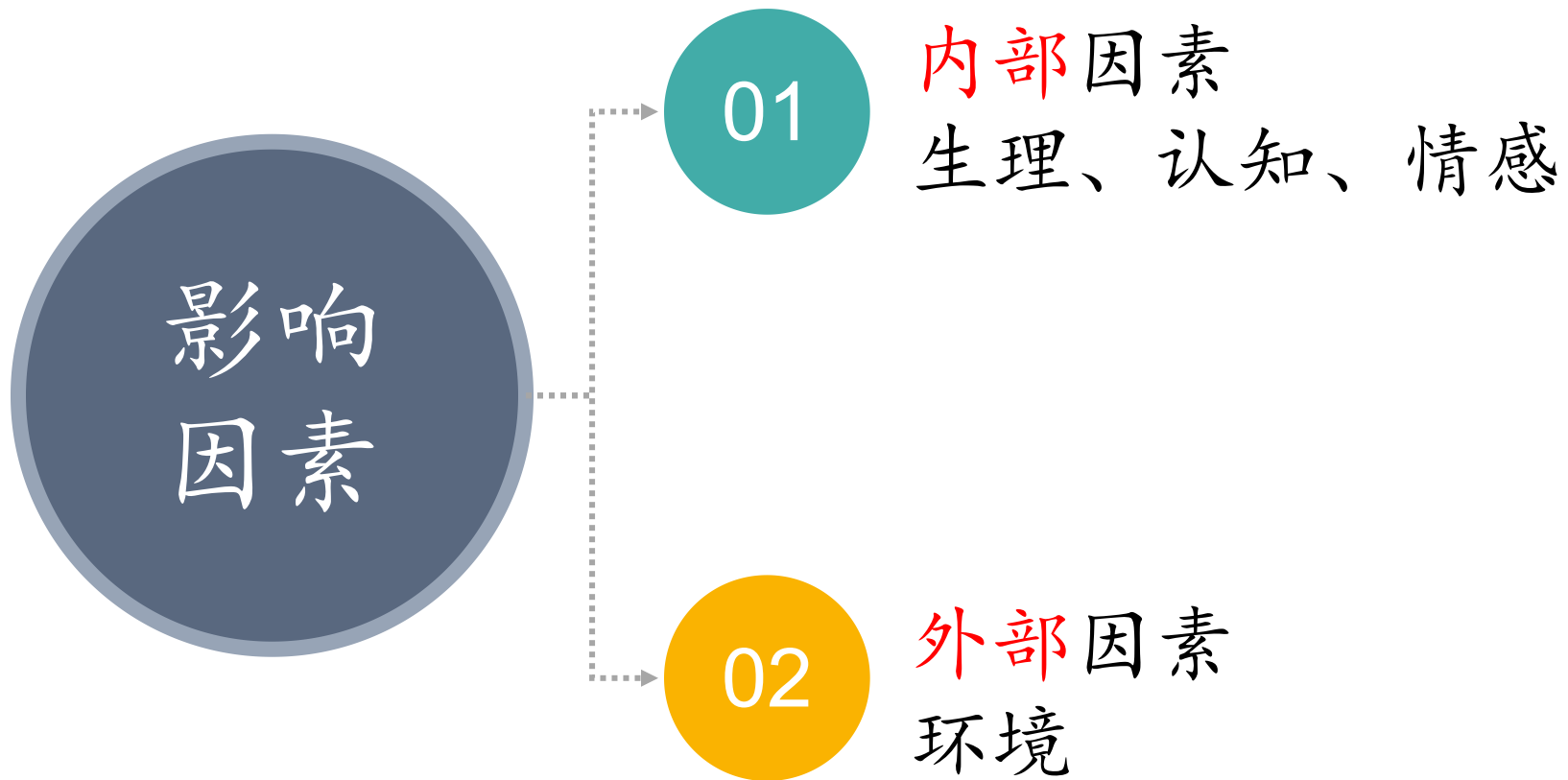



语言环境

- ◆ 学习者主体以外、与语言学习和运用有关的一切周围事物都是语言环境的一部分。
- ◆ 国家的政治、经济、文化、语言政策、教育政策等所形成的**宏观**语言环境
- ◆ **使用目的语的社会大环境**
- ◆ **课堂学习小环境**



社会环境对目的语学习的影响

语言环境

视觉环境：报纸、杂志、书籍、广告、电脑和各种标志等

听觉环境（视听结合）：广播、电视、电影、喜剧、录像、录音带等



人文环境

物质文明、人际交往、风俗习惯、文化历史传统和所创造的一切精神文明



社会环境对目的语学习的影响

◆ 目的语环境和非目的语环境对第二语言习得的影响？



课堂语言环境与第二语言学习

◆ 第二语言学习主要是依靠课堂教学进行的，第二语言的获得也主要是在课堂学习的环境中实现的。

◆ **课堂语言环境** 主要指教师、教材和学习者之间所提供的目的语语言输入以及学习者用目的语进行的各种操作和交际性的语言活动



课堂语言环境与第二语言学习

◆ 课堂教学的优势

1

充分利用利用人们长期积累的对语言本身和语言教学的而研究成果，通过**教学大纲和教材**的精心安排，进行集中的，有目的、有计划得教学活动

2

有目的地提供比自然语言环境更集中、范围更广、形式更为复杂的语言形式，使学习者更注意语言表达形式，有利于语言形式的掌握

3

强调**教授规则**，符合成人的思维特点和学习特点

4

有经验丰富的教师的指导和帮助，可以迅速提供反馈，及时纠正错误，从而加快语言学习的速度



课堂语言环境与第二语言学习

◆ 课堂教学的局限性

01 接触目的语的时间极有限，目的语输入量也无法与自然习得相比

02 所提供的**不都是真实的**语言材料，教给学生的常为“课堂语言”、“教科书语言”，与实际生活中语言有一定距离

03 **侧重语言形式**，但不可能教学生所有的语法规则，最好的教学语法体系也往往是不充分的

04 **最根本缺陷**在于难以提供**真实的交际情境**，也难以进行真正的交际活动



充分利用语言环境提高学习效率

- ◆新的教学法体系，由课堂教学、课外活动和社会语言环境里的交际活动
- ◆1. 要充分发挥课堂教学的重要作用
- ◆2. 把作为语言实践的各种课外活动纳入到教学计划中去，进行精心的设计安排
- ◆3. 充分利用汉语的社会大环境



语言环境

- ◆ 课堂布置也对语言习得起着潜移默化的作用
- ◆ 现有一间教室将作为汉语教室使用，请你进行布置
- ◆ 请以小组为单位，进行设计

PART02

话语分析





话语分析

◆ 话语分析是一种语言研究的方法

01

与外国人谈话的话语分析

说母语者在与该语言的学习者交谈时如何调整自己的话语以及这种调整对二语习得的影响

交际策略

03

二语习得者在未获得目的语完整知识的情况下，未进行交际采用何种补偿策略

课堂话语分析

二语课堂中教师与学生以及学生之间的交互活动

05

02

连贯与衔接

研究连贯与衔接在超句子的系统中如何实现

语境分析

研究语境对语言形式的影响

04

06

话语功能分析

学习者如何运用已掌握的目的语句法的初步知识，在口语表达完成话语功能

06

言语行为分析

某一言语行为是如何在语言中实现的



话语分析--课堂话语分析

◆ 课堂话语分析常常关注一个特殊形式--**三段话语**，即教师引发（initiates）、学生反应（responds）、教师反馈（feedback）组成的交流

- 由Sinclair和Coulthand（1975）提出：
- 教师：What do we do with a saw?(I)
- 学生：Cut wood. (R)
- 教师：We cut wood. (F)



话语分析--课堂话语分析

- 汉语例子：
- 教师：墙上有地图吗？（引发）
- 学生：墙上有地图。（反应）
- 教师：很好，墙上有地图。（反馈）
- 该结构在外语教学课堂上经常出现，有时可能出现变化：
- 教师：你每天早上做什么？
- 学生：我早上跑步。
- 教师：你每天早上跑步。
- 学生：我每天早上跑步。



话语分析--课堂话语分析

- 老师的反馈还可能是修正性的：
- 教师：你昨天去买书了吗？
- 学生：我昨天不去买书。
- 教师：你说，你昨天没去买书。
- 学生：嗯，我昨天没去买书。
- 教师的反馈的功能包括确认、补充、纠错等。反馈能帮助学习者验证他们是否形成了正确的目的语规则系统。



话语分析--课堂话语分析

- IRF不是唯一类型。有时教师发出指令，要学生做出行为反应：
- 教师（指桌上的词典）：大卫，请你把那本词典给我。
- （大卫把词典拿给老师）
- 一些经验丰富的教师常常会促进多名学生参与互动，让尽可能多的学生成为主动参与者，使他们集中注意力，增加学习效率。
- 教师（问学生甲）：你今年多大？
- 学生甲：我今年十八岁。
- 教师（指学生甲，问学生乙）：他今年多大
- 学生乙：他今年十八岁
- 教师（问全体学生）：对不对？
- 全体学生：对



话语分析--课堂话语分析

- 课堂话语的分析阐明了教师和学生共同作用，有助于清楚显示在课堂上下文里，意义如何澄清，输入如何适合学习者语言加工机制的要求。



感谢观看



汉语国际教育概论12

-- 偏误分析





分析句子

- 我快要毕业大学了。
- 我也回去沈阳。
- 虽然这么多年没见面过……
- 随着社会的发展，人们吃的东西很重视。





分析句子

外国学生写给他中国老师的信,像不像你写的英语作文

老师好,我想念你很

详情

您好!胡老师:

我是刘学生,我贵姓刘,是您给了我名字。

您活在中国的时间太久,我们都很失去您。放假,学校没有了,我的中文不仅很快的坏了,我的体重而且慢慢的大了。您的躯体怎么样?

天气在上海怎么办?今天是星期日,您一定要用在朋友和家人身上,我猜?或者,在做功课研究,勤奋努力?再一次,又,我们真的失去您了。我们老实实在地,希望您来美国走的早。

请让我们得到您的飞翔号码和日期,所以我们可以去飞机场一起把您捡回来。

您的学生

廖保好的思想国





偏误

偏误

由于目的语**掌握不好**而产生的一种**规律性错误**，它偏离了目的语的轨道，反映了说话者的语言能力和水准。

VS

失误

- **偶然**产生的口误或是笔误
- **没有什么规律**，即使操本族语的人也常常会发生
- 意识到可自己改正
- **不反映**说话者能力





偏误分析

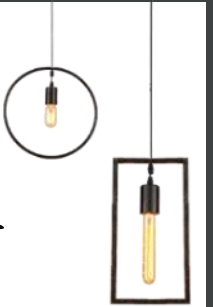

- **偏误分析**是对学习者在第二语言习得过程中所产生的**偏误**进行**系统的**分析，研究其**来源**，揭示学习者的**中介语体系**，从而了解第二语言习得的**过程与规律**。
- **心理学基础**：认知理论
- **语言学基础**：乔姆斯基的普遍语法理论
- **科德**是偏误分析最早的**倡导者**



偏误分析

你觉得偏误分析有哪些作用？

科德：

1

教师可了解学习者对目的语的掌握程度及所达到的阶段

2

可了解学习者是如何习得目的语的，有助于了解学习者在学习过程中所采取的学习策略和步骤

3

学习者可以更好地检验对所学的语言规则做的假设





偏误分析具体步骤



<http://qqk.blcu.edu.cn/#/login>

<http://hsk.blcu.edu.cn/>



偏误分类

4. 天气暖和，很多人去河边或者去公园看樱花。入学、参加工作等，这个季节也是新生活开始的季节

- 整体偏误

总体组织结构的错误，影响对整个句子的理解

次要成分错误，不影响对整个句子的理解

语言掌握不全面或因错误推断造成

语言干扰造成的偏误

1. 我从小一直学了钢琴。

- 局部偏误
- 语内偏误
- 理解偏误

2. 我们正在公园散散步呢。

- 局部偏误
- 语内偏误
- 理解偏误

3. 小红是美丽和可爱。

- 整体偏误
- 语际偏误
- 理解偏误



偏误分类

科德对于偏误的分类

显性偏误VS隐性偏误

显性偏误指那些明显的带有结构形式的句子

隐性偏误指语法虽然正确、但在一定的语境或交际情境中显得不恰当的句子。

根据中介语的发展过程，将其分为三类

前系统偏误

学习者无法解释，更不能自行更正

系统偏误

学习者不能自己改正，可作出一些说明

后系统偏误

学习者能自己改正，也能说明原因





偏差的来源



1

母语负迁移

2

目的语知识负迁移

过度概括

过度泛化

3

文化因素负迁移

4

学习策略和交际
策略的影响

5

学习环境的影响



偏误的来源-母语负迁移

学习者不熟悉目的语规则的情况下，只能依赖母语

同一母语背景的学习者往往出现同类性质的偏误

语音：

日本学生：不分p和f

韩国学生：f发成双唇音b或p

词汇和语法：

那个鸡很胖

他唱歌很好和他跳舞也很好

他想结婚她

你应该不走那么快





偏误的来源-母语负迁移



- 时候我开门，他走了（越南）
- 越南语中修饰语都必须置于中心语之后
- 我昨天买衣服你放在哪儿？（越南）
- 越南语中“cùa”（的）只表示领属关系，当定语和中心语之间不表示领属关系时，中间不能使用助词。
- 来到我们的国家无数的游客从欧洲（西班牙）
- 西班牙语无语序依据人称和数的一致，语序非常自由灵活
- 今天他是病了。（欧美）



偏误的来源-目的语知识负迁移

学习者把他所学的有限的、不充分的目的语知识，用类推的方法不适当当地套用在目的语新的语言现象上，造成了偏误，也称为过度概括或过度泛化

一般在学习者母语中找不到根源，而且是不同母语背景的学习者常常出现同样的偏误

我们每天两小时学习

我决定下周回去美国

这个天大家都休息



偏误的来源-目的语知识负迁移

- 我的汉语水平提高得多。
- 他终于被大夫救活下来了。
- 为了我们的友谊，这次我让步让步。
- 你应该把你的体会写。





偏误的来源-文化因素负迁移

由于文化差异造成语言形式上的偏误，或是语言使用上的偏误

原因：

受本国文化的影响

未能真正理解目的语文化造成的

称张大年先生为年先生





偏误的来源-学习策略和交际策略的影响

造成偏误的学习策略主要有迁移、过度泛化和简化

他气得不说话

他不高兴，他走了

她到学校了，她穿了新衣服

请给我你的衣服

太多了，我不能吃





偏差的来源-学习环境的影响

教师不够严密的解释和引导

不正确的示范

教科书的科学性不强或编排不当

课堂训练的偏差

- 他的孩子十五十六岁
- 我热爱我的男朋友





练习



- 1. 大概有十个学生们去济南
- “们”的泛化
- 2. 我和三个同学穿韩服唱了韩国传统歌，很精彩了
- “了”可以表示“放在动词或形容词后，表示动作或变化已经完成”，但是此例句中“很精彩”并不是一种变化，而是一种状态，此处属于“了”的泛化。
- 3. 他明天没和我们一起去。
- “没”或是“不”的泛化



练习

1. A: 后天是我奶奶的生日，我要回家。

B: 真的吗？你奶奶几岁了？

泰山，早上很冷，日出，我喜欢

简化策略，避免了连词的使用

2. 你不高兴，我没考好。

简化策略。因为我没考好，你不高兴了。

3. 我不吃饭在食堂了

母语干扰

4. 这个故事我没听懂，所以我不能说

5. 我把那么重的箱子搬不动

“把”字句的使用规则过度泛化

6. 我朋友是德国的人

“的”过度泛化





练习



发音中的“发”读成/pa/

我好久考虑，终于自己克服了困难（日语）——

今天他是病了

我和我的妈妈去超市

母语负迁移



练习



指出偏误点，说明相关语法规则和形式分类，尝试解释偏误生成的原因

1. 他把书本放在桌子（多种语言）
2. 那条裙子有点儿好看。（韩语、英语）
3. 昨天我见面了她（英语）
4. 老师站讲课，我们坐听课（越南语）
5. 院子里都种了十二棵树（日语）



对待偏误的态度



对偏误的本质有全面的认识



教师预先了解学习者可能产生的偏误及来源，以便在教学过程中掌握主动



既不能有错必纠，又不能采取过分宽容的态度



偏误分析的意义与局限



意义

01 是对比分析的继承和发展

02 改变了人们对语言学习过程中所出现的偏误本质的认识

03 对习得过程和规律的研究丰富了二语教学理论，促进其发展



偏误分析的意义与局限

局限性



正确与偏误的标准
很难确定

研究不平衡，对语
用和文化方面的规
则研究不够



偏误来源陷于公式
化，来源模糊或不
能确定

只研究中介语的偏误
部分，是横切面式的
静态分析，并未研究
中介语正确部分





偏误的形式分类



误加
我和她在一起去看
奥运比赛

遗漏
她在广州住了六月

错位
小王比较跑得快

杂糅
他们的日子过得
更加幸福多了

误代
小王通常迟到





小组活动

请以小组为单位，结合HSK动态作文语料库或全球汉语中介语语料库，搜集某一语言项目语料，进行偏误分析。

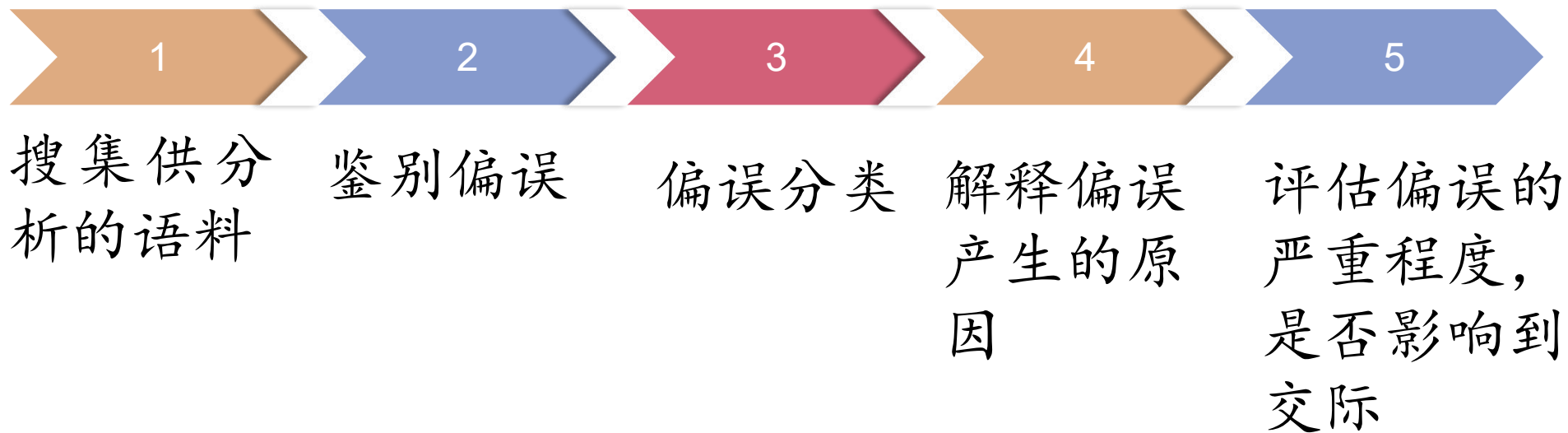



小组讨论



试分析对比分析、中介语、偏误分析三者有何关系

感谢观看

Thank you for watching.





汉语国际教育概论14

-- 汉语教材的编写和选用



教材

- 什么是教材？
- **狭义**：指教科书
- **广义**：除教科书以外，还包括教学参考书、讲义、讲授提纲、图标、各种教学音像资料等。





教材

- 教材是否重要？
- 教材是教师教学和学生学习所依据的材料，与教学计划和教学大纲构成学校教学内容的有机组成部分。
- 是总体设计的具体体现，反映了培养目标、教学要求、教学内容、教学原则
- 是课堂教学和测试的依据
- 体现了语言教学最根本的两个方面：教什么和如何教
- 教材水平高低不仅能反映教学理论和教学方法研究的深度，
- 在很大程度上决定教与学的效果

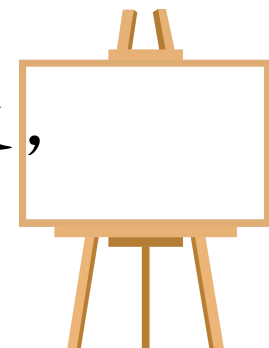



教材

• 教材的依据

语言学、心理学、教育学是理论基础

语言教学理论和学习理论是直接理论依据

目的语语言和文化是教材内容的源泉

教学计划和大纲是教材编写的**直接依据**

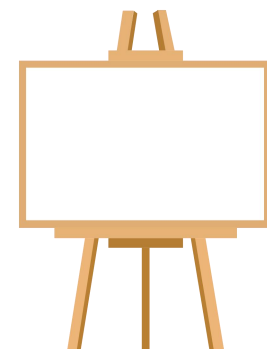



教材设计的类型

按教材的体例分

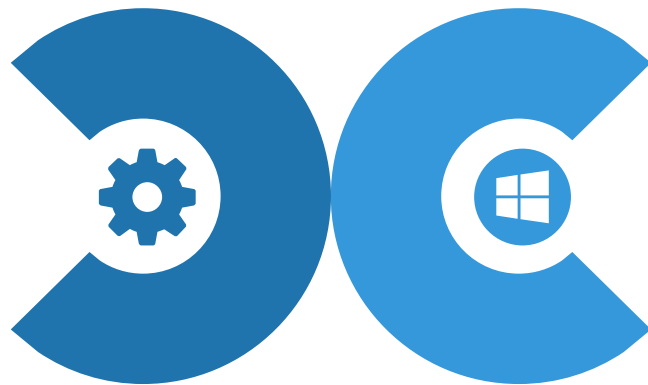

按遵循的主要教学原则分





教材设计的类型

• (一) 按教材体例份

综合型和分科型

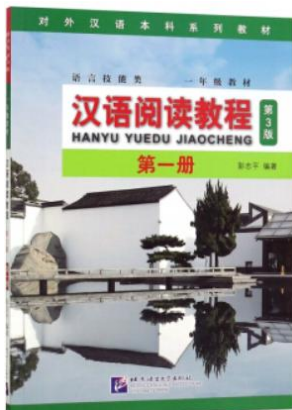
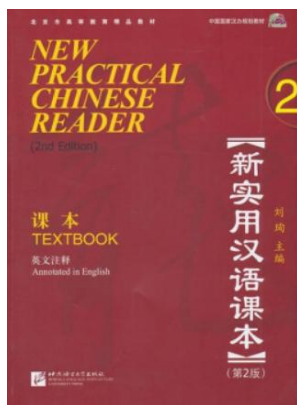

单课制和单元制

直线式和螺旋式

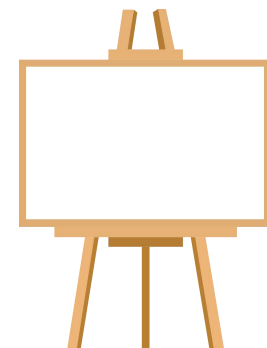



教材设计的类型

• (二) 按遵循的主要教学原则分

课文型

适用于中
高级阶段

结构型

听说法教材
强调对句型
反复操练

功能型

交际法教材

结构-功能型

以结构安排为
基础，同时考
虑结构所表达
的功能

功能-结构型

功能占支配
地位，在一
定功能项目
下教结构

话题型

以话题内容
为纲

文化型

以话题内容
为纲





教材编写和运用的原则

• 汉语国际教育的基本教学原则

- 1. 掌握汉语的基本知识和基本技能，培养运用汉语**进行交际**的能力
- 2. **以学生为中心**，教师为主导，重视感情因素，充分发挥学生主动性、创造性
- 3. 结构、功能、文化相结合 **结构是基础、功能是目的、文化教学为语言教学服务**
- 4. 强化汉语学习环境，**加大汉语输入**，自觉学习与自然习得相结合
- 5. **精讲多练**，在语言知识的指导下以言语技能和言语交际能力的训练为中心
- 6. 以**句子和话语**为重点，语音、语法、词汇、汉字综合教学
- 7. 听说读写全面要求，**分阶段侧重**，口语、书面语协调发展
- 8. 利用母语进行与汉语的对比分析，课堂教学**严格控制**使用母语或媒介语
- 9. 循序渐进，**螺旋式**提高，加强**重现**原则
- 10. 加强**直观性**，充分利用现代化教学技术手段





教材编写的原则

- 以上教学原则也是教材编写和选用的原则，结合教材特点，可概括为“五性”

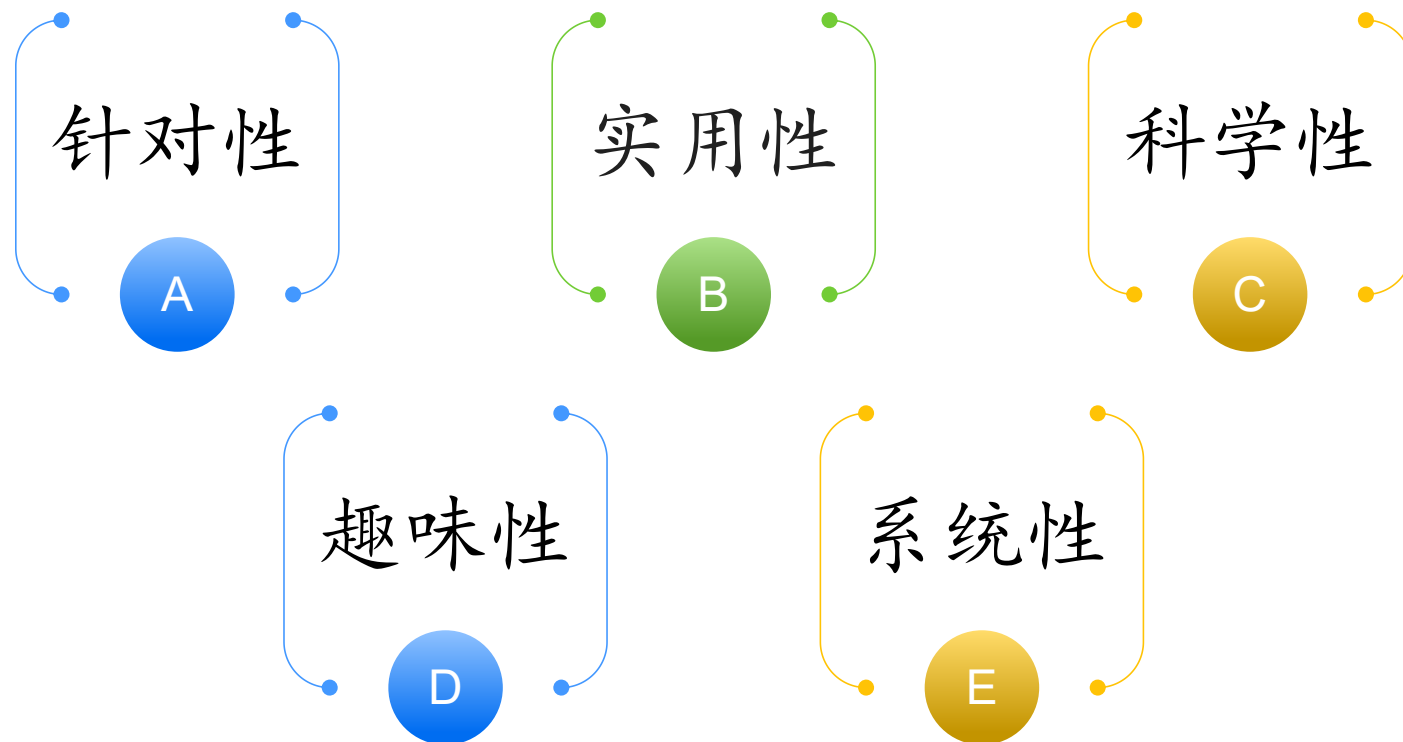



教材编写的原则-针对性



学习者的年龄、国别、文化程度特点



学习者学习目的不同



学习者学习的起点不同



学习时限不同

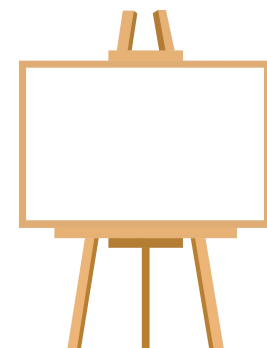



教材编写的原则 - 实用性

- 教材内容要从学习者的需求出发
- 有利于开展交际活动，使教学过程交际化
- 语言材料必须来源于生活、来源于现实，要有真实性
- 要有利于贯彻**精讲多练**的原则

交际性

技能训练



考虑课堂的操作性

工具性

检索性

系统扩展性

便利性





教材编写的原则-科学性



教授规范、通用的语言

利用拼音方案，使用简化字，教普通话



教材内容的组织要符合语言教学的规律

顺序安排、题材内容、新词语和语法点分布、重现率



对语言现象的解释要注意准确性，避免造成对学习者的误导



要反映出学科理论研究的新水平，及时更换陈旧内容

新成果进入教材，持慎重态度





教材编写的原则-科学性

01

根据难度等级安排语言点

典型语境出现语言点

02

03

语言点由易到难

04

限制内容含量

05

合理重现语言点

06

明确学习难点

开车、开门、开窗、
开灯、开电脑
开商店

着：表静态“门关着”
声母表动态：先教zsc，门外下着雨
再教zh、ch、sh
声调：先教一声，
再教三声





教材编写的原则-科学性

- 《汉语水平词汇与汉字等级大纲》8822个词分4等级
- 甲乙级词为初级词；丙级是中级词；丁级是高级词
- 初级阶段越级词最好不要超过20%，超纲词不超过10%；中级阶段越级词最好超过20%，超纲词不超过15%；高级阶段超纲词最好不要超过40%

3部中级精读教材生词的层次分布

层级	A上册	A上册	B I 册	B II 册	C第1册	C第2册
甲级	1.2%				0.4%	0.2%
乙级	23.7%				0.9%	1.6%
丙级	35.2%	30.7%	55%	46%	79.7%	57.1%
丁级	19.7%	28.9%	30%	39%	7.6%	17.1%
超纲词	20.2%	41.2%	15%	15%	11.5%	23.9%
丙级平均	32.9%		50%		68.4%	

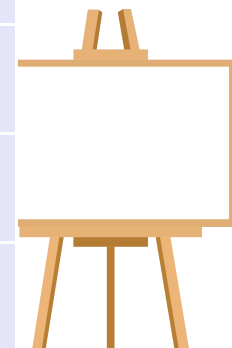



教材编写的原则-科学性

- 生词量：**初级**阶段每课最好不超过**30**个；**中级**阶段每课最好不超过**60**个；**高级**阶段每课最好不错过**100**个

3部中级精读教材的生词量

生词量	A上册	A上册	B I 册	B II 册	C第1册	C第2册	C第3册	C第4册
每课平均	60.6	77.6	47.8	51.4	45.8	50.5	52.6	49
一课最多	85	118	55	58	55	58	70	78
一课最少	44	47	25	40	42	44	39	38
单册词量	910	1165	956	1028	458	506	526	490
总生词量	2075		1984		1980			





教材编写的原则-趣味性

1

趣味性与教材的实用性、交际性紧密相关

2

教材内容要反映现实，是学习者所关注的话题

3

教材内容要逐步加大文化内涵，多方面介绍目的语文化

4

多样化是形成趣味性的重要因素（内容、形式）

5

教材版式设计（外在形式）





教材编写的原则 - 系统性

01

教材内容在基本知识介绍和技能训练的安排要平衡协调，有一定章法

02

学生用书、教师手册、练习册、单元试题各部分要分工合理，相互呼应

03

不同阶段教材要衔接

04

综合技能课与专项技能课教材要相互配合

05

考虑图片、幻灯、声、像、电脑辅助教材的提供





小组活动

- 请分析你们组中的教材，分析该教材属于哪种类型，是否符合以上原则？





有效使用教材

- 教材选定后，就应该有效使用教材，充分发挥教材的效能
- **(一) 熟悉学习者和教材**

01 熟悉学习者

- 母语、年龄、来源国
- 汉语水平
- 学生性格、倾向

02 熟悉教材

- 教材开头的介绍
- 对教材主体进行了解
- 了解教材的附录





有效使用教材

• (二) 活用教材

01

分清主次

语言知识VS语言技能

教师讲解VS学生操练

完成计划VS提高能力

02

变换顺序

调整教学内容

生词、语法讲解顺序

03

内容增删与修正

与时俱进，反应社会发展

补缺救偏，增强教学效果

适当修正，确保质量和效益





有效使用教材

• (三) 善用其他教学资源

01

主副搭配，取长补短

选定一本教材进行教学，选择若干种教材作为补充

02

利用其他教学资源

纸质资源

非纸质资源

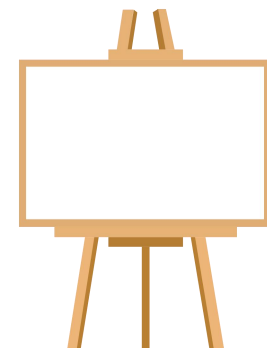



存在的主要问题

A

教材的质量和品种都不能很好的满足教学的需求

B

缺乏基础研究，影响到教材的科学性

C

教学法的大胆探索不过，教材缺乏多样化

D

利用现代化教学技术手段不够

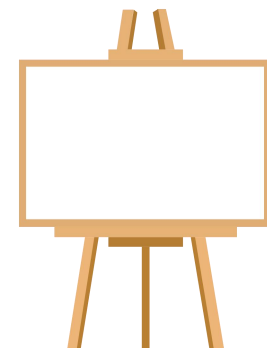



发展

- 1. 对外汉语教材的发展分为三个阶段
- 2. 第一部对外汉语教材是《汉语教科书》。
- 3. 比较经典的结构与功能相结合的教材是《今日汉语》。
- 4. 第一套对外汉语教学分技能系列教材《初级汉语课本》。
- 5. 第一部完全以功能位纲的中级口语教材《说什么和怎么说？》。

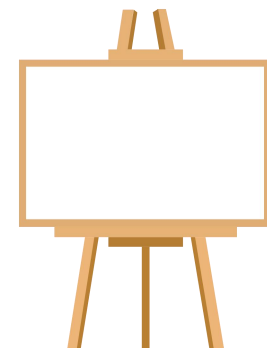



大纲

- 《汉语水平等级标准与等级大纲》
- 《汉语水平词汇与汉字等级大纲》
- 《对外汉语教学语法大纲》
- 《中高级对外汉语教学等级（词汇、语法）大纲》
- 《汉语水平等级标准与语法等级大纲》

- 《对外汉语教学初级阶段课程规范》
- 《对外汉语教学初级阶段教学大纲（一）（二）》
- 《高等学校外国留学生汉语言专业教学大纲》
- 《高等学校外国留学生教学大纲（长期进修）》
- 《高等学校外国留学生教学大纲（短期强化）》





谢谢观看



汉语国际教育概论15

--语言测试



语言测试

◆ **语言测试**是根据一定的**评估目的**，以**抽样方式**通过**有限试题**来诱导出受试者的言语行为，然后借助于**定量描述**来推断受试者掌握的该语言的**知识和能力**。





语言测试

◆语言测试的特点：



间接性

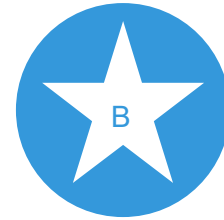

片面性



主观性



偶然性





语言测试

◆语言测试的作用

A

评估教学，提供反馈信息

B

评估人材，提供用人的重要依据

C

是语言教学研究和语言研究的重要手段

D

推广母语教学，扩大母语影响





语言测试

◆ 语言测试的种类

◆ (一) 按用途分:

学能测试

潜能测试或性向测试

预示性的测试

了解受试者学习二语的潜在能力和素质



成绩测试

课程测试

回顾性的测试

了解学习者目前所达到的程度

水平测试

能力测试

回顾兼预示的测试

测量受试者现有的整体的语言实际运用能力，以评定是否达到胜任某项任务的要求



诊断测试

回顾兼预示的测试

了解受试者在学习某一具体内容或在较短的一段学习时间里所存在的问题进行的测试



语言测试

- ◆ 语言测试的种类
- ◆ (二) 按评分的客观化程度分:

客观性测试

答案是固定的
评分是客观的
多项选择题、正误判断
阅卷方便
命题较难，难以测试出表达技能

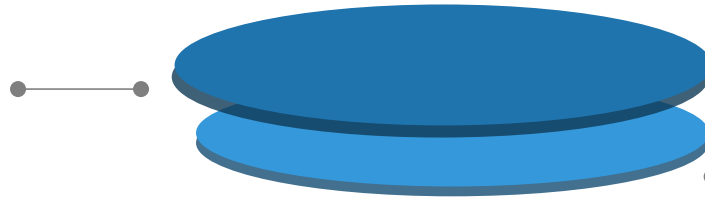

主观性测试

允许不止一个答案
评分主观
可测试受试者表达技能、
综合语言能力和运用语言
进行表达的能力
阅卷费时且评分不易遵
循一个客观、统一标准、
试题量小



语言测试

- ◆ 语言测试的种类
- ◆ (三) 按命题方法分:

1

分立式测试

对语言要素和语言技能进行**单项**测试
大多采用**客观题**，
如填空、完成句子、
多项选择

2

综合性测试

对要素和技能进行**整体**的**综合**性测试
完形填空、阅读理解、
听写

3

交际性测试

测定受试者在实际生活中运用语言进行交际的能力
面谈、应用性写作





语言测试

◆ 语言测试的种类

按分数解释的方法分

标准参照测试
常模参照测试



按测试的制作要求分

标准化测试：由权威机构和专业队伍研制
非标准化测试：任课教师自行设计，成绩测试、诊断测试





语言测试

◆ 语言测试的评析标准

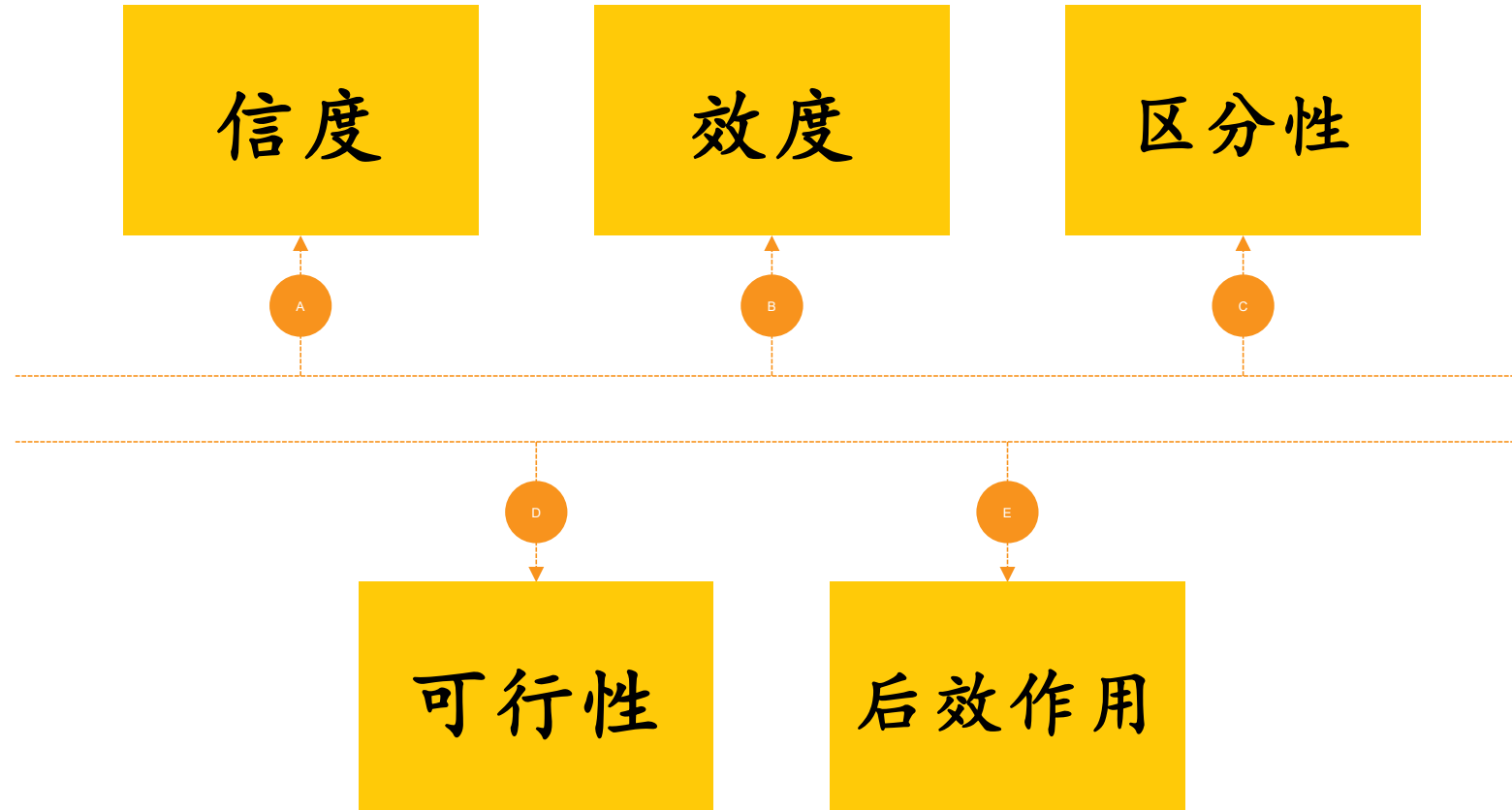



语言测试

◆ **效度**：又称有效性，测试的有效程度，即测试的内容和方法是否能测出预定要测量的东西。

01

表面效度

是否测了它旨在测量东西，有没有缺漏的部分，有没有偏题怪题

02

内容效度

试题所包含的内容代表性、准确度和覆盖面如何

03

结构效度（核心问题）

考试的结果在多大程度上符合我们根据某种理论作出的预测

04

效标关联效度

确定一种能反映测试效度的参照标准，然后考察某一考试与该标准之间的相关程度





语言测试

◆影响效度的因素有：

01

测试的目的不明确，需要考什么不清楚

02

命题方面的技术性问题会影响效度

03

组织管理方面的问题也会影响效度





语言测试

- ◆ **信度**，又称**可靠性**，指测试的结果可靠程度或稳定性，也就是考试成绩是否反映了受试者的实际水平
- ◆ 从以下方面衡量信度：





语言测试

◆影响信度的因素

测试的题量（主要因素）

试题的同质性

试题的区分性

受试者水平的多样性

评分的客观性





语言测试

◆ 信度和效度的关系

信度是效度的前提

信度高并不意味着效度一定高

效度不高，信度高也没有意义



语言测试

◆ **区分性**，指测试区分受试者知识和能力差别的性能，是试题质量的标准

1. 试题的难易度指试卷中应该包括适当比例的难易程度不同的试题
难易度为0.3~0.7（30%到70%受试者都能作做对的题目）
2. 试题的区分度指试题能区分受试者水平差异的程度，与难易程度相关

◆ **可行性**指测试是否简便、经济、易于操作、便于管理，评分是否容易





语言测试

◆ 后效作用

- ◆ 测试是用来检查教学效果的，但同时又不可避免地给教学以影响，这就是测试的后效作用
- ◆ 好的测试符合教学规律，能给教学以正确的引导，对学生的学习其检查和督促的作用





标准化语言测试的过程



1. 考试设计
2. 拟定编题计划，细目表
3. 命题
4. 预测
5. 项目分析
6. 按大纲进一步审查试题并编制正式试卷
7. 建立试题库





语言测试的题型--多项选择题

- ◆一般是先提出情景（称为**题干**），并提出四个答案的备选项，让受试者选择其中一个（其余三个叫**干扰项**），故也称为**四项选择题**
- ◆考查**阅读理解**和**听力理解**等语言技能的常用题型，可以考词汇也可考语法
- ◆题量可大，但不能测表达能力





Normally a student must attend a certain number of courses in order to graduate, and each course which he attends gives him a credit which he may count towards a degree. In many American universities the total work for a degree consists of thirty-six courses each lasting for one semester. A typical course consists of three classes per week for fifteen weeks; while attending a university a student will probably attend four or five courses during each semester. Normally a student would expect to take four years attending two semesters each year. It is possible to spread the period of work for the degree over a longer period. It is also possible for a student to move between one university and another during his degree course, though this is not in fact done as a regular practice.

1. Normally a student would at least attend _____ classes each week.

- A. 36
- B. 20
- C. 12
- D. 15

C

2. According to the first paragraph an American student is allowed _____.

- A. to live in a different university
- B. to live at home and drive to classes
- C. to take a particular course in a different university
- D. to get two degrees from two different universities

C



语言测试的题型--多项选择题

◆要编制多项选择题应当注意

1

试题本身要明白易懂

2

一个项目（问题）只测试一种语言项目

3

答案必须是唯一的

4

主干与四个备选项之间、各道题之间不能给正确答案以任何暗示

5

设计干扰项是该类题型的最大难点





语言测试

远古以来，人们就一直想像鸟儿一样飞向蓝天，但今天却有一些鸟儿失去了它们飞翔的天性。

近来在美国，出现了一幕鸟随着人类学习飞翔的场景，然而，这场景并非表演，也不是科研，而是美国野生动物保护组织为挽救一种濒临灭绝的鹤类所作的努力。

以上为阅读的部分内容，请根据此给出一道多项选择题。





语言测试--综合填空题

◆综合填空题是完形测试的基本形式。即在一篇短文中隔一定的字数删去一个词，让受试者补上

◆编制综合填空题需要注意

- ◆1. 汉语综合填空一般应考虑**以词为单位**
- ◆2. 应选用原文，长度以300字为宜，要提供清楚的语境
- ◆3. 留空所测之处，应当是宏观与微观相结合
- ◆4. 文章的第一句与最后一句，涉及到提供完成的语境，不应留空
- ◆5. 注意题内上下文之间的关系，避免给答案留暗示





语言测试

◆ 钞票上面的图案_____ (1) _____ 明示或暗示一个国家文化的精华，十分_____ (2) _____。集邮能增长知识，其实多留意各时各地各种各样的钞票，也能收到同样的_____ (3) _____。

◆ (1) A 可能 B 往往 C 不时 D 必需

◆ (2) A 奇怪 B 明显 C 可笑 D 有趣

◆ (3) A 结果 B 成绩 C 效果 D 局面





练一练

- ◆傍晚，金色染红了远处的山和一片片田野，夕阳下的大地显得格外美丽，它们在安静地等待着暮色的降临，等到那一轮明亮的弯月。
- ◆三元桥始建于1984年，初建时称牛王庙桥。至于后来改称为三元桥的原因，如今已是说法各异。一说是因挨着三元庵，故名；也有说三元桥临近水源八厂，在三条路的交会处，便叫“三元桥”了。
- ◆每当群星灿烂之时，小院的主人或独自仰望星空，或在院中散步，或呆呆地望着院中的两棵百年老树，仿佛在思忖着什么，或许他在会议过去，或许他在感悟一种博大精深的人生意义吧





语言测试

◆编制各种题型的试题都应当注意：

- ◆1. 试题编制者对每道题要表达的目的应当十分清楚，要排除与测试目的无关的因素。
- ◆2. 试题固然要针对学习者的难点，但也要照顾目的语常用的句型和词汇。不应专挑难点和特殊点，甚至走向出偏题的歧路
- ◆3. 试题应在教学大纲或考试大纲范围之内，一般不应超纲
- ◆4. 除了考记忆能力外，还应当考思考能力和猜测能力
- ◆5. 成绩测试应当是客观测试和主观测试相结合
- ◆6. 题序的安排要体现由易到难，以排除受试者的心理障碍。





谢谢聆听